



DAS VOLLE LEUCHTENSORTIMENT AUF EINEN BLICK

# LEDVANCE LED-LEUCHTEN

JULI 2018



Qualitätsmitglied des  
Fachverbandes der  
Beleuchtungsindustrie

LEDVANCE.CH



# LEDVANCE

# LEDVANCE: ADVANCING LIGHT

## SCHLECHTES LICHT, SCHLECHTE LAUNE? DAGEGEN HABEN WIR ETWAS.

Als vertrauensvoller Partner in der Allgemeinbeleuchtung stehen wir mit all unserem Handeln für den Kampf gegen schlechtes Licht. Bei LEDVANCE vereinen wir die traditionelle mit moderner, zukunftsweisender Lichttechnik und bauen dabei auf langjährige Kundenbeziehungen und ein starkes Vertriebsnetz. Wir sind Experten für die Allgemeinbeleuchtung weltweit sowie für Technologietrends und die sich rasch wandelnden Anforderungen an gutes Licht. Zudem sind wir als starker lokaler Partner in über 140 Ländern vertreten und gehen mit unseren Teams aus Spezialisten auf spezifische Bedürfnisse unserer Kunden ein. Unser umfangreiches Leuchtenportfolio deckt nahezu jede professionelle und private Anwendung ab – von grundlegenden bis hin zu anspruchsvolleren Beleuchtungsprodukten.

Die LEDVANCE Produktpalette zeichnet sich konsequent durch Spitzenleistungen aus. Um diese wirksam in unserem Produktdesign zum Ausdruck zu bringen, haben wir die neue Designsprache «Scale» entwickelt, die auf den ersten Blick Helligkeit, Vertrauen und Flexibilität signalisiert.













Jede neue Ergänzung unseres Portfolios basiert auf unserer Kernphilosophie: benutzerfreundliche und intelligente Lichtlösungen zu bieten, die die Gesundheit des Menschen im Fokus haben – und dabei Konzentration und Wohlbefinden fördern.

Da alle unsere Produktentwicklungen von diesen Prinzipien geprägt sind, werden wir auch weiterhin anspruchsvolle Produkte entwickeln und Sie bei Ihrem persönlichen Kampf gegen schlechtes Licht optimal unterstützen.



# INHALT

LEDVANCE: ADVANCING LIGHT	02
VOLLES SORTIMENT, VOLLE VORTEILE	04
DIE ANWENDUNGSGEBIETE	06
INDUSTRY	06
OFFICE	08
SHOP	10
HOSPITALITY	12
DAS VOLLE LEUCHTENSORTIMENT AUF EINEN BLICK	14

			
DOWNLIGHTS 16	SPOTLIGHTS 20	TRACKLIGHTS 24	EINBAULEUCHTEN 26
			
ANBAULEUCHTEN 30	PENDEL-LEUCHTEN 32	LANGFELD-LEUCHTEN 34	LICHTBAND-SYSTEME 38
			
FEUCHTRAUM-LEUCHTEN 42	HIGH-BAY LEUCHTEN 46	FLOODLIGHTS 48	FASSADEN- UND WEGELEUCHTEN 50
			
SICHERHEITS-BELEUCHTUNG 52			

IMMER GUT INFORMIERT – VIRTUAL BACKGROUND	54
ENERGIESPAREN LEICHT GEMACHT – LICHTSTEUERUNG VON OSRAM	56
FÜR JEDE BRANCHE UND APPLIKATION PASSEND – KEY ACCOUNT MANAGEMENT IM PROJEKT	58
AUSBLICK – DARAUF KÖNNEN SIE SICH FREUEN	59

# VOLLES SORTIMENT, VOLLE VORTEILE – UNSER NEUES LED-LEUCHTEN-PORTFOLIO

## **Mach Platz, schlechtes Licht!**

Wir schaffen Abhilfe mit unserer breiten Palette von LED-Leuchten für Standard-Anwendungen, die verschiedenste Anforderungen erfüllen. Als Installateur können Sie sich freuen: Denn wir haben eine Reihe neuer Produkteigenschaften entwickelt, die Ihnen Ihre tägliche Arbeit erleichtern. Ein Beispiel? Mit unseren Downlight Comfort Leuchten können Sie nun bequem drei verschiedene Lichtfarben ganz einfach mithilfe eines DIP-Schalters auswählen.

Aber was ist mit besonderen Beleuchtungssituationen? Keine Sorge, denn unser Angebot an Leuchten ist jetzt noch stärker auf die speziellen Anforderungen in verschiedenen Anwendungsbereichen ausgerichtet: von Geschäften und Hotels über Bürogebäude und Krankenhäuser bis hin zu Industriehallen und Parks. Mit unserem deutlich erweiterten Sortiment sind wir sicher, dass wir die passende Lichtlösung für fast jede Umgebung parat haben.

## **Unverändert bleiben drei Dinge:**

Sie können von LEDVANCE immer eine einfache Installation, ein gutes Preis-Leistungs-Verhältnis und ein hohes Energieeinsparungspotenzial erwarten.

Kurzum: Unser neues erweitertes Portfolio an LED-Leuchten hebt die Messlatte auf ein völlig neues Niveau.

**Gute Neuigkeiten für Sie,  
schlechte Neuigkeiten für  
schlechtes Licht.**



# ÄSTHETISCH, INDIVIDUELL, FUNKTIONAL – UNSERE NEUE DESIGN-SPRACHE

LEDVANCE steht für Innovation. Diese Innovation wird auch in unserer neuen Design-Sprache SCALE sichtbar. SCALE verbindet dabei ein ambitioniertes Design mit einer in jeder Gestaltung spürbaren Wertigkeit – und macht unsere Leuchten schon auf den ersten Blick einzigartig.

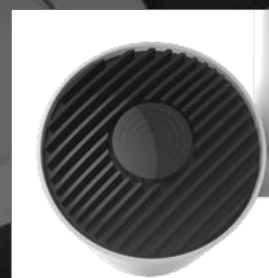

## UNKOMPLIZIERTE GARANTIEN – OHNE JEDE REGISTRIERUNG

Gut, wenn man sich im täglichen Geschäft auf etwas verlassen kann – zum Beispiel auf die LEDVANCE Garantie. Denn für fast alle Leuchten gewähren wir jetzt eine Garantie von fünf Jahren. Und was noch besser ist: Die Garantieleistungen können ohne Registrierung in Anspruch genommen werden. Alle Informationen zur LEDVANCE Garantie finden Sie jederzeit online unter [www.ledvance.ch/garantie](http://www.ledvance.ch/garantie).



<sup>1</sup>

<sup>1</sup> Die genauen Bedingungen finden Sie unter [www.ledvance.ch/garantie](http://www.ledvance.ch/garantie)

# INDUSTRY

## LEISTEN IMMER GANZE ARBEIT – INDUSTRY-LEUCHTEN VON LEDVANCE

Licht ist ein zentraler Rohstoff unserer Industrie. Denn das richtige Licht kann ein konzentrierteres, fehlerfreieres und damit auch effizienteres Arbeiten unterstützen. Die Beleuchtung in industriellen Anlagen muss dabei selbst in staubigen, feuchten, heissen oder vibrierenden Umgebungen verlässlich und bestenfalls automatisiert funktionieren – und auch im Hinblick auf das Kostenmanagement höchsten Ansprüchen genügen.

Unser Portfolio im Industriesegment umfasst eine grosse Auswahl an LED-Leuchten, die genau auf die Anforderungen des jeweiligen Arbeitsumfelds zugeschnitten sind. Angebote für eine automatisierte Lichtsteuerung mit Sensoren, DALI- und ZigBee-Konnektivität erhöhen zudem die Effizienz. Gleichzeitig sorgen eine einfache Installation, niedrige Betriebskosten sowie ein geringer Wartungsbedarf für eine rasche Amortisation.



**DAMP PROOF COMPACT**  
Produktdetails: Seite 43



**TRUSYS®**  
Produktdetails: Seite 39

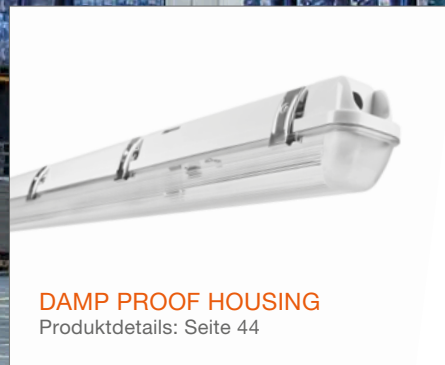

**DAMP PROOF HOUSING**  
Produktdetails: Seite 44

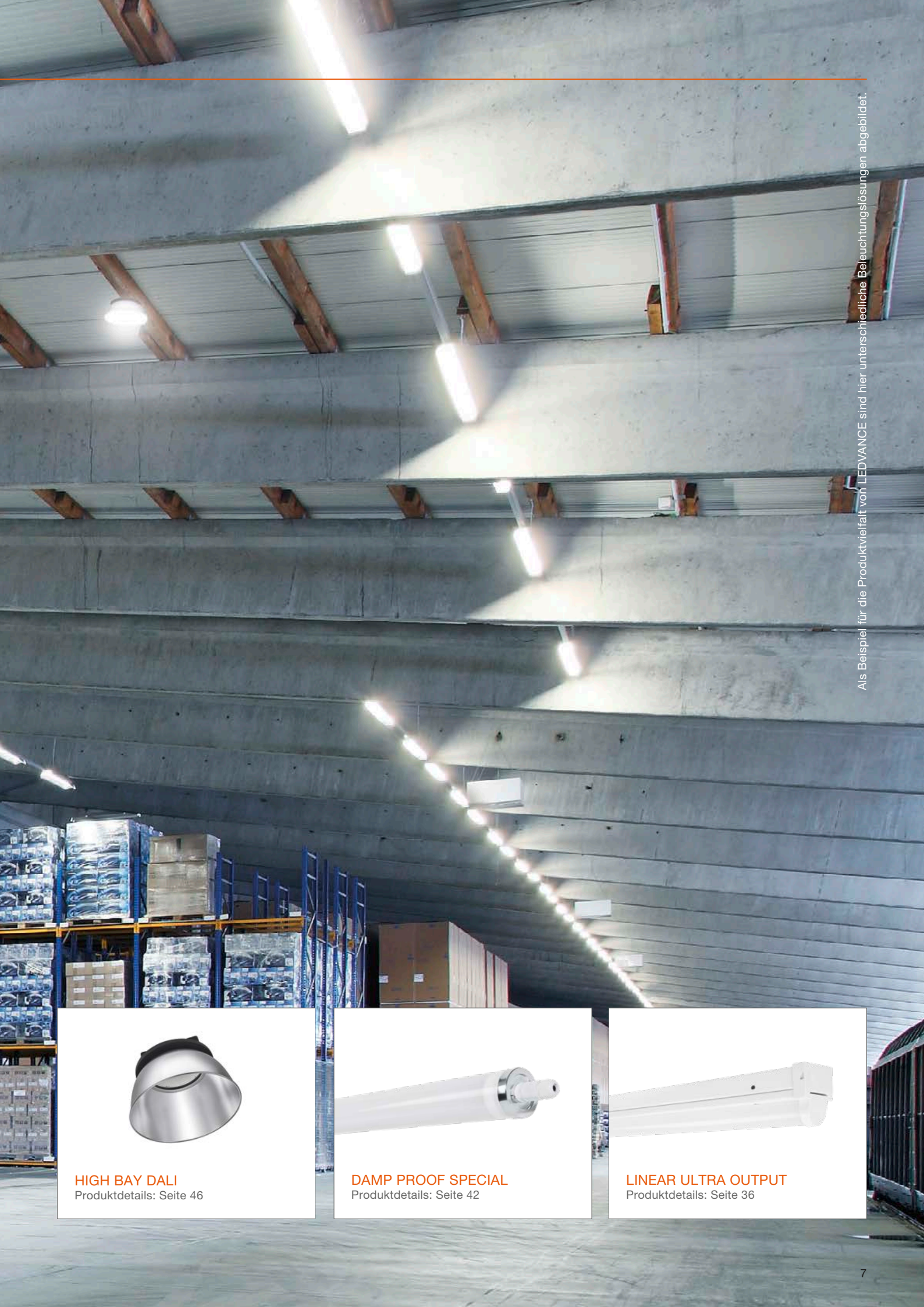

Als Beispiel für die Produktvielfalt von LEDVANCE sind hier unterschiedliche Beleuchtungslösungen abgebildet.



**HIGH BAY DALI**  
Produktdetails: Seite 46



**DAMP PROOF SPECIAL**  
Produktdetails: Seite 42



**LINEAR ULTRA OUTPUT**  
Produktdetails: Seite 36

# OFFICE

## ERFOLGSFAKTOR LICHT: BÜROLEUCHTEN VON LEDVANCE

Eine moderne Bürobeleuchtung ist mehr als nur ein Ausstattungselement. Das Licht in Büroräumen sollte zusätzlich die Konzentration und das Wohlbefinden der Mitarbeiter unterstützen – und sich mit Blick auf die Kosten intelligent und effizient steuern lassen.

Unser Office-Sortiment umfasst darum LED-Leuchten in den unterschiedlichsten Ausführungen – von Panel über Linear bis Downlight. Und eine automatisierte Steuerung lässt das Licht nur dort brennen, wo es benötigt wird. Weitere Vorteile der Büroleuchten von LEDVANCE: einfache Installation, niedrige Betriebskosten, geringer Wartungsbedarf – und damit eine besonders schnelle Amortisierung der Anschaffungskosten.



**DOWNLIGHT COMFORT**  
Produktdetails: Seite 16



**DOWNLIGHT ALU**  
Produktdetails: Seite 17



**PANEL 600/625**  
Produktdetails: Seite 27



Als Beispiel für die Produktvielfalt von LEDVANCE sind hier unterschiedliche Beleuchtungslösungen abgebildet.



# SHOP

## ÄSTHETIK TRIFFT AUF FUNKTION – SHOP-LEUCHTEN VON LEDVANCE

Gute Beleuchtung sorgt für glänzende Geschäfte! Denn nur optimales Licht schafft eine entspannte Verkaufsatmosphäre, sorgt für Orientierung und setzt Waren attraktiv in Szene. Gleichzeitig müssen sich natürlich die Kosten der Beleuchtung schnell amortisieren – durch eine einfache Installation, niedrige Betriebskosten und einen geringen Wartungsbedarf.

In diesem Sinne bietet LEDVANCE vielfältigste Lichtlösungen für jeden Shop-Bereich: von der Fassade über das Schaufenster bis zum Verkaufsraum. Unser Leuchten-Portfolio bringt in jedem Umfeld das richtige Licht an die richtige Stelle – und dies in einer optimalen LED-Farbwiedergabe. Mit ihren optisch wie funktional überzeugenden Designs fügen sich unsere Spot-Modelle auch in edlere Geschäftsumgebungen ideal ein. Darüber hinaus machen Schienensysteme selbst auf grossen Verkaufsflächen eine flexible Ausleuchtung möglich.



**TRACKLIGHT SPOT**  
Produktdetails: Seite 25



**SPOT VARIO**  
Produktdetails: Seite 20



**SPOT MULTI**  
Produktdetails: Seite 21



Als Beispiel für die Produktvielfalt von LEDVANCE sind hier unterschiedliche Beleuchtungslösungen abgebildet.



# HOSPITALITY

## WOHLBEFINDEN INKLUSIVE – HOSPITALITY-LEUCHTEN VON LEDVANCE

In der Hotellerie und Gastronomie ist die richtige Beleuchtung eine wichtige Basis für das Wohlbefinden von Gästen und Mitarbeitern. Wie man diese Wohlfühl-atmosphäre mit dem allgegenwärtigen Kostendruck in Einklang bringen kann, zeigt ein Blick auf unser Hospitality-Portfolio.

LEDVANCE bietet Ihnen eine breite Auswahl an LED-Lichtlösungen für eine ebenso stimmungsvolle wie energieeffiziente Raumgestaltung sowie eine intelligente Lichtsteuerung für unterschiedlichste Ansprüche. Der Einsatz hochwertiger Materialien sorgt dabei für lange Haltbarkeit – und dank niedrigerer Stromkosten rechnet sich der Umstieg auf unsere LED-Produkte besonders schnell. Mit den Hospitality-Leuchten von LEDVANCE erstrahlt in Hotellerie und Gastronomie alles im besten Licht – von der Konferenz bis zum Galadinner.



**SPOT ROUND ADJUST (DALI)**  
Produktdetails: Seite 23



**SPOT MULTI**  
Produktdetails: Seite 21



**SPOT SQUARE ADJUST**  
Produktdetails: Seite 21

# TY



Als Beispiel für die Produktvielfalt von LEDVANCE sind hier unterschiedliche Beleuchtungslösungen abgebildet.



**SURFACE COMPACT IK10**  
Produktdetails: Seite 30



**LINEAR INDIVILED®**  
Produktdetails: Seite 33



**EMERGENCY DOWNLIGHT**  
Produktdetails: Seite 52

# LEUCHTEN IN IHRER SCHÖNSTEN FORM: UNSER SORTIMENT AUF EINEN BLICK

## DOWNLIGHTS

16

Downlight Comfort	16
Downlight Alu	17
Downlight Slim Alu	17
Downlight Slim	18



### STANDARDANWENDUNGEN:

Öffentliche Bereiche | Shops | Treppen  
Korridore | Foyers | Badezimmer | Küche

## SPOTLIGHTS

20

Spot Vario	20
Spot Multi	21
Spot Square Adjust	21
Spot Round Fix	22
Spot Round Adjust	23
Spot Kit LEDr GU10	23



### STANDARDANWENDUNGEN:

Shops | Hotels | Eingangsbereich | Cafés | Bars  
Restaurants | Galerien | Museen | Wohnbereich

## TRACKLIGHTS

24

Tracklight Spot	25
-----------------	----



### STANDARDANWENDUNGEN:

Shops | Warenhäuser | Hotels | Cafés  
Galerien | Showrooms | Verkaufsräume

## EINBAULEUCHTEN

26

Panel	27
Panel Value	28
Panel Zubehör	29



### STANDARDANWENDUNGEN:

Allgemeinbeleuchtung in Innenräumen | Öffentliche  
Gebäude | Büros | Konferenzräume | Korridore  
Treppen | Eingangs-, Empfangsbereich | Foyers

## ANBAULEUCHTEN

30

Surface Compact IK10	30
Surface Circular	31



### STANDARDANWENDUNGEN:

Öffentliche Bereiche | Gänge | Treppen | Badezimmer | Foyers

## PENDELLEUCHTEN

32

Linear IndiviLED® Direct/Indirect	33
Linear IndiviLED® Zubehör	33



### STANDARDANWENDUNGEN:

Allgemeinbeleuchtung in Innenräumen | Büros | Konferenzräume  
Schulen | Bibliotheken | Foyers | Korridore | Eingangsbereiche

## LANGFELBLEUCHTEN

34

Linear IndiviLED®	34
Linear IndiviLED® Zubehör	36
Linear Ultra Output	36
Linear Compact	37
Linear Housing	37



### STANDARDANWENDUNGEN:

Allgemeinbeleuchtung in Innenräumen | Büros  
Bibliotheken | Schulen | Korridore | Eingangsbereiche  
Treppenhäuser | Voutenbeleuchtung | Regale

## LICHTBANDSYSTEME

38

TruSys®	39
TruSys® DALI	39
TruSys® Energy Rail & Zubehör	40



### STANDARDANWENDUNGEN:

Fertigungshallen | Lagerhallen | Discounter | Werkstätten

## FEUCHTRAUMLEUCHTEN

42

Damp Proof Special	42
Damp Proof Compact	43
Damp Proof	43
Damp Proof Slim Value	44
Damp Proof Housing	44



### STANDARDANWENDUNGEN:

Industrie- und Lagerhallen | Parkplätze | Unterführungen  
Garagen | Werkstätten | Fertigungsstrassen

## HIGH-BAY LEUCHTEN

46

High Bay DALI	46
High Bay	47



### STANDARDANWENDUNGEN:

Lagerhallen | Logistikhallen | Industrie | Hohe Decken (z. B. Flughäfen)

## FLOODLIGHTS

48

Floodlight	48
Floodlight Sensor	49
Floodlight Asymmetrical	49



### STANDARDANWENDUNGEN:

Gebäudefassaden | Öffentliche Bereiche  
Baustellen | Parkplätze | Unterführungen

## FASSADEN- UND WEGELEUCHTEN

50

Fassaden- und Wegeleuchten	50
----------------------------	----



### STANDARDANWENDUNGEN:

Beleuchtung von Wohngebäuden | Hotels | Büroparks

## SICHERHEITSBELEUCHTUNG

52

Emergency Downlight	52
---------------------	----



### STANDARDANWENDUNGEN:

Fluchtweg (Korridore) | Offene Bereiche (Antipanik)  
Öffentliche Gebäude | Shops | Büros

Alle LED-Leuchten von LEDVANCE sind mit hochwertigen LED-Modulen der höchsten Energieeffizienzklassen (A, A+ und A++) ausgestattet. Energieeffizienzklasse (EEK) auf einer Skala von A++ (höchste Effizienz) bis E (geringste Effizienz). Die Leuchten enthalten eingebaute LED-Module. Diese können nicht ausgetauscht werden.

Alle nachfolgenden Werte für die IP- und IK-Schutzklassen gelten ausschliesslich für Leuchten (exkl. Zubehör).

# DOWNLIGHTS



## LEDVANCE DOWNLIGHT COMFORT

- Direkter Ersatz für CFL-Downlights (1 x 18 W, 2 x 18 W, 2 x 26 W)
- Blendreduzierte Leuchte mit UGR < 22
- Flimmerarmes Licht dank speziellem EVG
- 3 CCTs in einer Leuchte, Lichtfarbe mittels DIP-Schalter wählbar
- Raumseitig IP54, geeignet für Badezimmer, Küchen und geschützte Aussenbereiche
- Mit werkzeugloser Schnellanschlussklemme



ELDAS	Produkt-bezeichnung	GTIN (EAN)	Ersatz für <sup>3</sup>	lm	lm/W		L70 <sup>4</sup>	L80 <sup>5</sup>	L90 <sup>6</sup>	Ø x H [mm]	Ausschnitt Ø [mm]	UVP <sup>8</sup> [CHF]
<b>DOWNLIGHT COMFORT</b>												
NEU	941 400 090	DL COMFORT DN130 13W/3CCT 60DEG WT	4058075104068 1 x 18W CFLi	1030@3000K 1210@4000K 1110@5700K	85	60	50000	45000	30000	145 x 82	125	82.00
NEU	941 400 100	DL COMFORT DN155 18W/3CCT 60DEG WT	4058075104082 2 x 18W CFLi	1400@3000K 1620@4000K 1470@5700K	85	60	50000	45000	30000	172 x 95	150	109.00
NEU	941 400 110	DL COMFORT DN205 20W/3CCT 60DEG WT	4058075104105 2 x 26W CFLi	1720@3000K 1930@4000K 1810@5700K	90	60	50000	45000	30000	228 x 98	200	145.00



## EINE LEUCHE, DREI MÖGLICHKEITEN:

Beim Downlight Comfort können Sie direkt am Spot per Schalter zwischen drei Lichtfarben (3 000/4 000/5 700 K) wählen.

### Ein weiterer Vorteil:

Grosshändler und Installateure minimieren so ihr Lagerisiko, denn sie haben immer eine Leuchte in der passenden Lichtfarbe auf Lager.



## LEDVANCE DOWNLIGHT ALU

- Direkter Ersatz für CFL-Downlights (1 × 26 W, 2 × 26 W, 2 × 42 W)
- DALI-Version erhältlich
- Neu: IP44 (für Badezimmer geeignet)
- Grössere Flexibilität durch externen Treiber (im Lieferumfang enthalten)



ELDAS	Produkt- bezeichnung	GTIN (EAN)	Ersatz für <sup>3</sup>	lm	lm/W		L70 <sup>4</sup>	L80 <sup>5</sup>	L90 <sup>6</sup>	Ø × H [mm]	Ausschnitt Ø [mm]		UVP <sup>8</sup> [CHF]	
<b>DOWNLIGHT ALU</b>														
NEU	941 400 000	DL ALU DN150 14W/3000K WT IP44	4058075091436	1 × 26W CFLi	1190	85	100	50000	45000	30000	160 × 52	150		48.50
NEU	941 400 010	DL ALU DN150 14W/4000K WT IP44	4058075091450	1 × 26W CFLi	1260	90	100	50000	45000	30000	160 × 52	150		48.50
NEU	941 400 020	DL ALU DN150 14W/6500K WT IP44	4058075091474	1 × 26W CFLi	1330	95	100	50000	45000	30000	160 × 52	150		48.50
NEU	941 400 030	DL ALU DN200 25W/3000K WT IP44	4058075091498	2 × 26W CFLi	2250	90	100	50000	45000	30000	215 × 61	200		63.50
NEU	941 400 040	DL ALU DN200 25W/4000K WT IP44	4058075091511	2 × 26W CFLi	2370	95	100	50000	45000	30000	215 × 61	200		63.50
NEU	941 400 050	DL ALU DN200 25W/6500K WT IP44	4058075091535	2 × 26W CFLi	2370	95	100	50000	45000	30000	215 × 61	200		63.50
NEU	941 400 060	DL ALU DN200 35W/3000K WT IP44	4058075091559	2 × 42W CFLi	2975	85	100	50000	45000	30000	215 × 61	200		106.00
NEU	941 400 070	DL ALU DN200 35W/4000K WT IP44	4058075091573	2 × 42W CFLi	3150	90	100	50000	45000	30000	215 × 61	200		106.00
NEU	941 400 080	DL ALU DN200 35W/6500K WT IP44	4058075091597	2 × 42W CFLi	3150	90	100	50000	45000	30000	215 × 61	200		106.00
<b>DOWNLIGHT ALU DALI</b>														
NEU	941 400 830	DL ALU DALI DN200 25W/3000K WT IP44	4058075091610	2 × 26W CFLi	2250	90	100	50000	45000	30000	215 × 61	200	✓	155.00
NEU	941 400 840	DL ALU DALI DN200 25W/4000K WT IP44	4058075091634	2 × 26W CFLi	2370	95	100	50000	45000	30000	215 × 61	200	✓	155.00
NEU	941 400 850	DL ALU DALI DN200 25W/6500K WT IP44	4058075091658	2 × 26W CFLi	2370	95	100	50000	45000	30000	215 × 61	200	✓	155.00
NEU	941 400 860	DL ALU DALI DN200 35W/3000K WT IP44	4058075091672	2 × 42W CFLi	2975	85	100	50000	45000	30000	215 × 61	200	✓	169.00
NEU	941 400 870	DL ALU DALI DN200 35W/4000K WT IP44	4058075091696	2 × 42W CFLi	3150	90	100	50000	45000	30000	215 × 61	200	✓	169.00
NEU	941 400 880	DL ALU DALI DN200 35W/6500K WT IP44	4058075091719	2 × 42W CFLi	3150	90	100	50000	45000	30000	215 × 61	200	✓	169.00



## LEDVANCE DOWNLIGHT SLIM ALU

- Schlanker Aluminiumkorpus mit 23 mm Höhe für geringe Einbautiefen
- Homogene Lichtverteilung
- Externer Treiber mit Bajonettverschluss (im Lieferumfang enthalten)
- Lichtleiter aus vergilbungsfreiem PMMA



ELDAS	Produkt- bezeichnung	GTIN (EAN)	Ersatz für <sup>3</sup>	lm	lm/W		L70 <sup>4</sup>	L80 <sup>5</sup>	L90 <sup>6</sup>	Ø × H [mm]	Ausschnitt Ø [mm]	UVP <sup>8</sup> [CHF]	
<b>DOWNLIGHT SLIM ALU</b>													
	941 312 060	DL SLIM ALU DN180 17W/3000K IP20	4058075063921	1 × 26W CFLp	1350	80	120	50000	40000	25000	200 × 23	180	34.00
	941 312 160	DL SLIM ALU DN180 17W/4000K IP20	4058075063945	1 × 26W CFLp	1400	80	120	50000	40000	25000	200 × 23	180	34.00
	941 312 260	DL SLIM ALU DN205 22W/3000K IP20	4058075064003	2 × 18W CFLp	1850	85	120	50000	40000	25000	225 × 23	205	44.00
	941 312 360	DL SLIM ALU DN205 22W/4000K IP20	4058075064027	2 × 18W CFLp	1920	90	120	50000	40000	25000	225 × 23	205	44.00

<sup>1</sup> Die genauen Bedingungen finden Sie unter [www.ledvance.ch/garantie](http://www.ledvance.ch/garantie) | <sup>2</sup> Ausgenommen Downlight Alu DALI | <sup>3</sup> Ersatz für angegebenes herkömmliches Äquivalent | <sup>4</sup> t[h]: L70 @ 25 °C (T<sub>a</sub>)  
<sup>5</sup> t[h]: L80 @ 25 °C (T<sub>a</sub>) | <sup>6</sup> t[h]: L90 @ 25 °C (T<sub>a</sub>) | <sup>7</sup> Dimmbar mit DALI Interface, für Lichtsteuerung siehe Seiten 56–57 | <sup>8</sup> Unverbindliche Preisempfehlung ohne MwSt/VRG



### LEDVANCE DOWNLIGHT SLIM

- 25 mm Bauhöhe, für enge Zwischendecken geeignet
- Integrierter Treiber für einfache Installation, Weiterverdrahtung möglich
- Schnell-Anschluss-Box für Installation gemäss den Sicherheitsvorschriften
- Lichtleiter aus vergilbungsfreiem PMMA
- Rahmen für die Anbaumontage für runde und eckige Leuchten erhältlich



ELDAS	Produkt-bezeichnung	GTIN (EAN)	Ersatz für <sup>2</sup>	Im	lm/W		L70 <sup>3</sup>	L80 <sup>4</sup>	L90 <sup>5</sup>	Ø × H [mm] L × B × H [mm]	Ausschnitt Ø [mm] L × B [mm]	UVP <sup>6</sup> [CHF]
<b>DOWNLIGHT SLIM ROUND &amp; ZUBEHÖR (FRAME = AUFBAURAHMEN)</b>												
941 400 120	DL SLIM DN105 6W/3000K WT IP20	4058075078970	1 × 10W CFLp	420	70	120	30000	—	—	118 × 30	105	19.90
941 400 130	DL SLIM DN105 6W/4000K WT IP20	4058075078994	1 × 10W CFLp	430	70	120	30000	—	—	118 × 30	105	19.90
941 400 140	DL SLIM DN105 6W/6500K WT IP20	4058075079014	1 × 10W CFLp	430	70	120	30000	—	—	118 × 30	105	19.90
941 400 150	DL SLIM DN155 12W/3000K WT IP20	4058075079038	1 × 26W CFLp	1020	85	120	30000	—	—	169 × 30	155	26.90
941 400 160	DL SLIM DN155 12W/4000K WT IP20	4058075079052	1 × 26W CFLp	1020	85	120	30000	—	—	169 × 30	155	26.90
941 400 170	DL SLIM DN155 12W/6500K WT IP20	4058075079076	1 × 26W CFLp	1020	85	120	30000	—	—	169 × 30	155	26.90
941 400 180	DL SLIM DN210 18W/3000K WT IP20	4058075079090	2 × 18W CFLp	1530	85	120	30000	—	—	225 × 30	210	35.90
941 400 190	DL SLIM DN210 18W/4000K WT IP20	4058075079113	2 × 18W CFLp	1530	85	120	30000	—	—	225 × 30	210	35.90
941 400 200	DL SLIM DN210 18W/6500K WT IP20	4058075079137	2 × 18W CFLp	1530	85	120	30000	—	—	225 × 30	210	35.90
941 900 100	DL SLIM FRAME DN105 WT	4058075079151	—	—	—	—	—	—	—	121 × 54	—	4.00
941 900 110	DL SLIM FRAME DN155 WT	4058075079175	—	—	—	—	—	—	—	170 × 38	—	6.00
941 900 120	DL SLIM FRAME DN210 WT	4058075079199	—	—	—	—	—	—	—	225 × 38	—	10.00
<b>DOWNLIGHT SLIM SQUARE &amp; ZUBEHÖR (FRAME = AUFBAURAHMEN)</b>												
941 400 210	DL SLIM SQ105 6W/3000K WT IP20	4058075079212	1 × 10W CFLp	420	70	120	30000	—	—	118 × 118 × 30	105 × 105	19.90
941 400 220	DL SLIM SQ105 6W/4000K WT IP20	4058075079236	1 × 10W CFLp	430	70	120	30000	—	—	118 × 118 × 30	105 × 105	19.90
941 400 230	DL SLIM SQ105 6W/6500K WT IP20	4058075079250	1 × 10W CFLp	430	70	120	30000	—	—	118 × 118 × 30	105 × 105	19.90
941 400 240	DL SLIM SQ155 12W/3000K WT IP20	4058075079274	1 × 26W CFLp	1020	85	120	30000	—	—	169 × 169 × 30	155 × 155	26.90
941 400 250	DL SLIM SQ155 12W/4000K WT IP20	4058075079298	1 × 26W CFLp	1020	85	120	30000	—	—	169 × 169 × 30	155 × 155	26.90
941 400 260	DL SLIM SQ155 12W/6500K WT IP20	4058075079311	1 × 26W CFLp	1020	85	120	30000	—	—	169 × 169 × 30	155 × 155	26.90
941 400 270	DL SLIM SQ210 18W/3000K WT IP20	4058075079335	2 × 18W CFLp	1530	85	120	30000	—	—	225 × 225 × 30	210 × 210	35.90
941 400 280	DL SLIM SQ210 18W/4000K WT IP20	4058075079359	2 × 18W CFLp	1530	85	120	30000	—	—	225 × 225 × 30	210 × 210	35.90
941 400 290	DL SLIM SQ210 18W/6500K WT IP20	4058075079373	2 × 18W CFLp	1530	85	120	30000	—	—	225 × 225 × 30	210 × 210	35.90
941 900 130	DL SLIM FRAME SQ105 WT	4058075079397	—	—	—	—	—	—	—	121 × 121 × 54	—	4.00
941 900 150	DL SLIM FRAME SQ155 WT	4058075079410	—	—	—	—	—	—	—	170 × 170 × 38	—	6.00
941 900 140	DL SLIM FRAME SQ210 WT	4058075079434	—	—	—	—	—	—	—	225 × 225 × 38	—	10.00

<sup>1</sup> Die genauen Bedingungen finden Sie unter [www.ledvance.ch/garantie](http://www.ledvance.ch/garantie) | <sup>2</sup> Ersatz für angegebenes herkömmliches Äquivalent | <sup>3</sup> t[h]: L70 @ 25 °C (T<sub>a</sub>) | <sup>4</sup> t[h]: L80 @ 25 °C (T<sub>a</sub>) | <sup>5</sup> t[h]: L90 @ 25 °C (T<sub>a</sub>)  
<sup>6</sup> Unverbindliche Preisempfehlung ohne MwSt/VRG



# SPOTLIGHTS



## LEDVANCE SPOT VARIO

- Vielseitig schwenkbarer Spot: 0° – 35°/Drehbar: 0° – 350°
- Sehr hohe Effizienz (bis zu 100 lm/W)
- Grössere Flexibilität durch externen Treiber (im Lieferumfang enthalten)
- Bajonettverschluss für leichte und schnelle Installation



ELDAS	Produkt-bezeichnung	GTIN (EAN)	Ersatz für <sup>2</sup>	lm	lm/W	°	L70 <sup>3</sup>	L80 <sup>4</sup>	L90 <sup>5</sup>	Ø × H [mm]	Ausschnitt UVP <sup>6</sup> Ø [mm] [CHF]	
<b>SPOT VARIO</b>												
NEU	941 400 630	SP VARIO DN170 35W/3000K 24DEG WT	4058075104020	1 × 70 W HID	3350	95	24	50000	45000	30000	180 × 129	165 235.00
NEU	941 400 640	SP VARIO DN170 35W/4000K 24DEG WT	4058075104044	1 × 70 W HID	3550	100	24	50000	45000	30000	180 × 129	165 235.00

## RUNDUM FLEXIBEL – GIMBAL MACHT'S MÖGLICH

Die beweglichen Leuchtenköpfe des LEDVANCE Spot Vario und LEDVANCE Spot Multi passen sich aufgrund ihrer kardanischen Aufhängung perfekt den jeweiligen Raum- und Ausstattungsverhältnissen an. So kann der Spot Vario als klassisches Downlight (Leuchtenkopf vollständig versenkt) oder zum Anstrahlen von Wänden (Leuchtenkopf ausgeschwenkt) verwendet werden. Aber auch der Spot Multi ist hinsichtlich Akzent- und Grundbeleuchtung sehr flexibel – und Dank seines geschlossenen Gehäuses bleiben die Strahler auch bei Einbauten in der Zwischendecke vollständig beweglich.

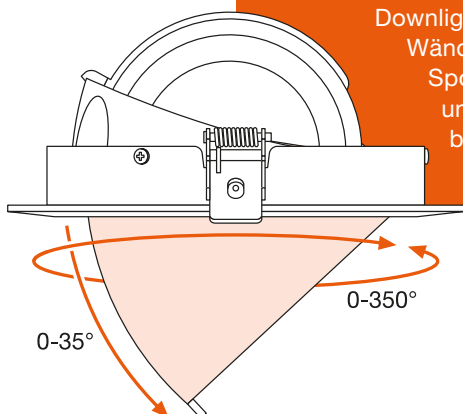



Spot Multi 1 x 30W



Spot Multi 3 x 30W

## LEDVANCE SPOT MULTI

- Kassetenstrahler mit ein, zwei oder drei Leuchtenköpfen
- Ausrichtung des Lichts über kardanische Gelenke mit einer Neigung von +/-25°
- Weisses Einbaurahmen mit schwarzen Strahlern in einem rückseitig geschlossenen Korpus
- Angenehmes Licht (UGR < 16)
- Flimmerarmes Licht dank speziellem EVG
- Grössere Flexibilität durch externen Treiber (im Lieferumfang enthalten)
- Bajonettverschluss für leichte und schnelle Installation



ELDAS	Produktbezeichnung	GTIN (EAN)	Ersatz für <sup>2</sup>	lm	lm/W		L70 <sup>3</sup>	L80 <sup>4</sup>	L90 <sup>5</sup>	L x B x H [mm]	Ausschnitt L x B [mm]	UVP <sup>6</sup> [CHF]	
<b>SPOT MULTI</b>													
NEU	941 400 550	SP MULTI 1 x 30W/3000K FL WT/BK	4058075113923	1 x 35 W HID	2700	90	38	50000	45000	30000	173 x 173 x 135	164 x 160	219.00
NEU	941 400 560	SP MULTI 1 x 30W/4000K FL WT/BK	4058075113947	1 x 35 W HID	2700	90	38	50000	45000	30000	173 x 173 x 135	164 x 160	219.00
NEU	941 400 570	SP MULTI 2 x 30W/3000K FL WT/BK	4058075113961	2 x 35 W HID	2 x 2700	90	38	50000	45000	30000	330 x 173 x 135	320 x 160	395.00
NEU	941 400 580	SP MULTI 2 x 30W/4000K FL WT/BK	4058075113985	2 x 35 W HID	2 x 2700	90	38	50000	45000	30000	330 x 173 x 135	320 x 160	395.00
NEU	941 400 590	SP MULTI 3 x 30W/3000K FL WT/BK	4058075114005	3 x 35 W HID	3 x 2700	90	38	50000	45000	30000	485 x 173 x 135	475 x 160	595.00
NEU	941 400 600	SP MULTI 3 x 30W/4000K FL WT/BK	4058075114029	3 x 35 W HID	3 x 2700	90	38	50000	45000	30000	485 x 173 x 135	475 x 160	595.00



Spot Square WT



Spot Square BK

## LEDVANCE SPOT SQUARE ADJUST

- Direkter Ersatz für Halogenspots (75 W)
- Dekorative Strahlerleuchte in eckiger Form mit sehr schmalen Rahmen
- Leuchtenkopf um +/-25° schwenkbar mit 30° Cut-Off
- Grössere Flexibilität durch externen Treiber (im Lieferumfang enthalten), leichte und schnelle Installation



ELDAS	Produktbezeichnung	GTIN (EAN)	Ersatz für <sup>2</sup>	lm	lm/W		L70 <sup>3</sup>	L80 <sup>4</sup>	L90 <sup>5</sup>	L x B x H [mm]	Ausschnitt L x B [mm]	UVP <sup>6</sup> [CHF]	
<b>SPOT SQUARE ADJUST</b>													
NEU	941 400 620	SP SQUARE DK ADJ 8W/3000K FL WT	4058075114043	75 W HAL	650	90	36	50000	45000	30000	90 x 90 x 72	83 x 83	55.90
NEU	941 400 610	SP SQUARE DK ADJ 8W/3000K FL BK	4058075114067	75 W HAL	650	90	36	50000	45000	30000	90 x 90 x 72	83 x 83	55.90

<sup>1</sup> Die genauen Bedingungen finden Sie unter [www.ledvance.ch/garantie](http://www.ledvance.ch/garantie) | <sup>2</sup> Ersatz für angegebenes herkömmliches Äquivalent | <sup>3</sup> t[h]: L70 @ 25 °C (T<sub>a</sub>) | <sup>4</sup> t[h]: L80 @ 25 °C (T<sub>a</sub>) | <sup>5</sup> t[h]: L90 @ 25 °C (T<sub>a</sub>)  
<sup>6</sup> Unverbindliche Preisempfehlung ohne MwSt/VRG



Spot Fireproof DIM IP65 WT



Spot Fireproof DIM IP65 SI



Spot DIM IP44 WT



Spot DIM IP44 SI



Spot Fireproof IP65



Spot Dark Light IP44

### LEDVANCE SPOT ROUND FIX

- Direkter Ersatz für Halogenspots (50 W, 75 W)
- Unterschiedliche Ausführungen: IP44 oder IP65, dimmbar, in weissem oder gebürstetem Aluminium, feuerbeständig<sup>9</sup>, Darklight mit Lichtabschirmung
- Grössere Flexibilität durch externen Treiber (im Lieferumfang enthalten), leichte und schnelle Installation



ELDAS	Produktbezeichnung	GTIN (EAN)	Ersatz für <sup>3</sup>	Im	lm/W	°	L70 <sup>4</sup>	L80 <sup>5</sup>	L90 <sup>6</sup>	Ø × H [mm]	Ausschnitt Ø [mm]	UVP <sup>8</sup> [CHF]
<b>SPOT FIREPROOF DIM IP65 (BRANDSCHUTZ BIS ZU 90 MINUTEN)<sup>9</sup></b>												
941 400 760	SpotFP LED fix 8W/3000K WT DIM IP65	4058075127432	75 W HAL	620	75	36	50000	40000	20000	81 × 51	68	✓ 61.00
941 400 780	SpotFP LED fix 8W/4000K WT DIM IP65	4058075127555	75 W HAL	670	80	36	50000	40000	20000	81 × 51	68	✓ 61.00
941 400 750	SpotFP LED fix 8W/3000K SI DIM IP65	4058075127371	75 W HAL	620	75	36	50000	40000	20000	81 × 51	68	✓ 61.00
941 400 770	SpotFP LED fix 8W/4000K SI DIM IP65	4058075127494	75 W HAL	670	80	36	50000	40000	20000	81 × 51	68	✓ 61.00
<b>SPOT DIM IP44</b>												
941 400 700	Spot LED fix 8W/3000K WT DIM IP44	4058075127043	75 W HAL	620	75	36	50000	40000	20000	81 × 51	68	✓ 46.00
941 400 720	Spot LED fix 8W/4000K WT DIM IP44	4058075127104	75 W HAL	670	80	36	50000	40000	20000	81 × 51	68	✓ 46.00
941 400 690	Spot LED fix 8W/3000K SI DIM IP44	4058075126923	75 W HAL	620	75	36	50000	40000	20000	81 × 51	68	✓ 46.00
941 400 710	Spot LED fix 8W/4000K SI DIM IP44	4058075127067	75 W HAL	670	80	36	50000	40000	20000	81 × 51	68	✓ 46.00
<b>SPOT FIREPROOF IP65 (BRANDSCHUTZ BIS ZU 90 MINUTEN)<sup>9</sup></b>												
941 400 740	Spot-FP LED fix 7W/3000K 230V IP65	4058075127333	50 W HAL	530	75	38	50000	40000	20000	90 × 72	68	52.50
<b>SPOT DARK LIGHT IP44 (70° CUT-OFF WINKEL – VERTIEFTE LICHTQUELLE FÜR REDUZIERTER BLENDUNG)</b>												
941 400 730	Spot-DK LED fix 7W/3000K 230V IP44	4058075127166	50 W HAL	580	85	36	50000	40000	20000	70 × 58	63	35.50

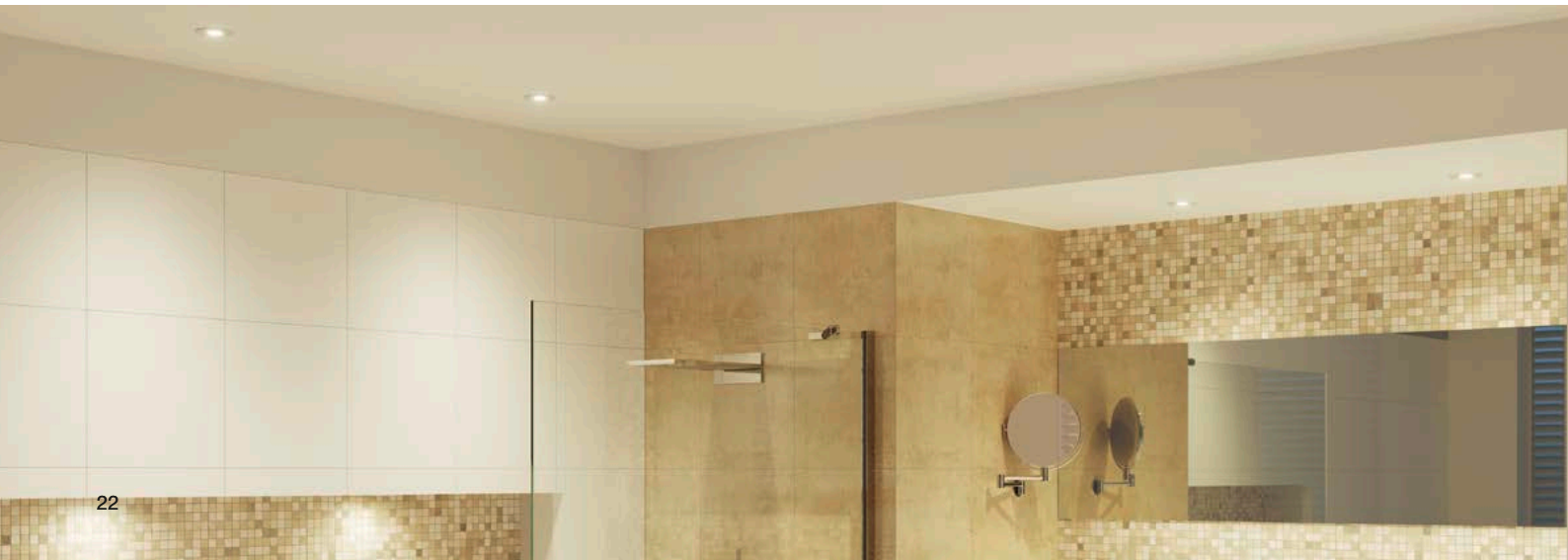



## LEDVANCE SPOT ROUND ADJUST

- Direkter Ersatz für Halogenspots (35 W, 50 W, 75 W)
- Strahler um +/- 20° schwenkbar
- Unterschiedliche Ausführungen (4,5 W, 6,5 W und 8 W) und DALI-Version verfügbar
- Grössere Flexibilität durch externen Treiber (im Lieferumfang enthalten), leichte und schnelle Installation



ELDAS	Produkt-bezeichnung	GTIN (EAN)	Ersatz für <sup>3</sup>	lm	lm/W		L70 <sup>4</sup>	L80 <sup>5</sup>	L90 <sup>6</sup>	Ø x H [mm]	Ausschnitt Ø [mm]		UVP <sup>8</sup> [CHF]
<b>SPOT ADJUST (SCHWENKBAR ± 20°)</b>													
941 400 670	Spot LED adjust 4.5W/3000K 230V IP20	4058075126886	35W HAL	360	80	36	50000	40000	20000	80 x 36	68		31.00
941 400 680	Spot LED adjust 6.5W/3000K 230V IP20	4058075126909	50W HAL	550	85	36	50000	40000	20000	80 x 36	68		33.50
941 400 650	Spot LED adjust 8W/3000K 230V IP20	4058075126848	75W HAL	660	85	36	50000	40000	20000	90 x 47	83		39.50
941 400 660	Spot LED adjust 8W/4000K 230V IP20	4058075126862	75W HAL	720	90	36	50000	40000	20000	90 x 47	83		39.50
<b>SPOT DALI ADJUST (SCHWENKBAR ± 20°)</b>													
941 314 610	SPOT LED DALI ADJUST 8W/3000K IP20	4058075042155	75W HAL	660	85	36	50000	40000	20000	90 x 47	83	✓	115.50
941 314 710	SPOT LED DALI ADJUST 8W/4000K IP20	4058075042179	75W HAL	720	90	36	50000	40000	20000	90 x 47	83	✓	115.50



## LEDVANCE SPOT KIT LEDr GU10

- Direkter Ersatz für Halogenspots (65 W)
- Leichte und schnelle Installation, Schnellanschlussterminal mit optionaler Durchgangsverdrahtung
- Zusätzliche Flexibilität dank auswechselbarer GU10-Lampe
- Strahler um +/- 20° schwenkbar



ELDAS	Produkt-bezeichnung	GTIN (EAN)	Ersatz für <sup>3</sup>	lm	lm/W		L70 <sup>4</sup>	L80 <sup>5</sup>	L90 <sup>6</sup>	Ø x H [mm]	Ausschnitt Ø [mm]		UVP <sup>8</sup> [CHF]
<b>SPOT KIT LEDR GU10 (INKL. OSRAM GU10 LAMPE)</b>													
941 400 540	SP KIT ADJ 7W/4000K GU10 DIM	4058075156784	65W HAL	500	70	36	25000	—	—	88,5 x 107	75	✓	24.00

<sup>1</sup> Die genauen Bedingungen finden Sie unter [www.ledvance.ch/garantie](http://www.ledvance.ch/garantie) | <sup>2</sup> Ausgenommen Spot Round Adjust DALI | <sup>3</sup> Ersatz für angegebenes herkömmliches Äquivalent | <sup>4</sup> t[h]: L70 @ 25°C (T<sub>a</sub>) | <sup>5</sup> t[h]: L80 @ 25°C (T<sub>a</sub>) | <sup>6</sup> t[h]: L90 @ 25°C (T<sub>a</sub>) | <sup>7</sup> Phasen- und -abschnitt, falls DALI nicht angegeben. Für DALI: Dimmbar mit DALI Interface, für Lichtsteuerung siehe Seiten 56–57; für Dimmer-Listen siehe [ledvance.ch](http://ledvance.ch) | <sup>8</sup> Unverbindliche Preisempfehlung ohne MwSt/VRG | <sup>9</sup> Bis zu 90 Minuten, getestet mit EN 1365-2:2014 «Feuerwiderstandsprüfungen für tragende Bauteile – Teil 2: Decken und Dächer»; Verwendung im Aussenbereich und Brandschutz Anwendungen (bis zu 90 Minuten, BS476-20:1987 und BS476-21:1987)

# TRACKLIGHTS

## EINFACH PERFEKT WECHSELN

In den Tracklight Spot können Reflektoren mit unterschiedlichen Ausstrahlwinkeln eingesetzt werden – neben dem eingebauten 24°-Ausstrahlwinkel sind des Weiteren auch Reflektoren mit 15° und 38° erhältlich. Dank des praktischen Bajonettverschlusses und mit Hilfe eines Gummisaugers können diese vom Anwender problemlos ausgetauscht werden.

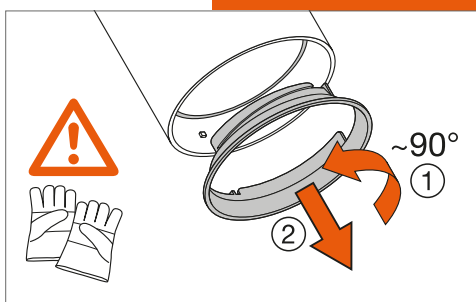

1. Rahmen entfernen – bitte Handschuhe verwenden!

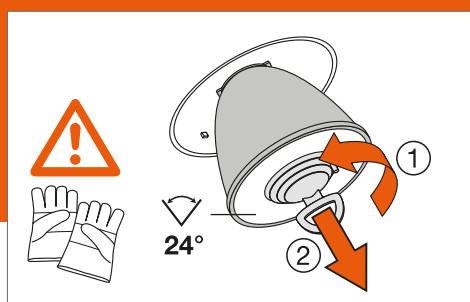

2. Reflektor mit Hilfe des mitgelieferten Gummisaugers herausnehmen (24° drehen)!

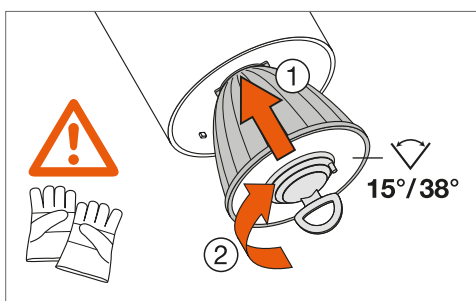

3. Reflektor wechseln und mit Gummisauger wieder in das Gehäuse einsetzen. Anschließend mit einer Vierteldrehung einrasten.

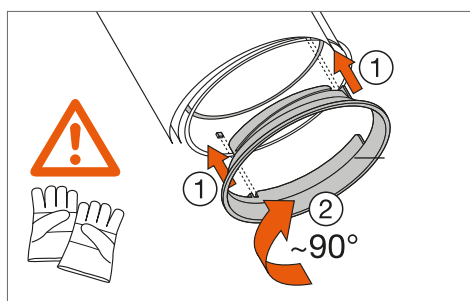

4. Gummisauger entfernen, den Blending an der vorgesehenen Stelle einsetzen und mit einer Vierteldrehung einrasten.



Tracklight Spot White



Tracklight Spot Black



Tracklight Spot Grey



Tracklight Reflector

## LEDVANCE TRACKLIGHT SPOT

- Kompakter Strahler in elegantem und funktionellem Design
- 3-Phasen-Adapter auf gängige Schienen abgestimmt
- Grössere Flexibilität durch Dreh- und Schwenkgelenke (Drehen 0°–350°, Kippen 0°–90°)
- Austauschbare Reflektoren mit Ausstrahlwinkeln von 15°, 24° und 38°
- CRI > 90; SDCM < 3; UGR < 16
- Flimmerarmes Licht dank speziellem EVG
- Neues LEDVANCE Design in drei Farben (mattweiss, mattschwarz und betongrau)



ELDAS	Produktbezeichnung	GTIN (EAN)	Ersatz für <sup>2</sup>	lm	lm/W		L70 <sup>3</sup>	L80 <sup>4</sup>	L90 <sup>5</sup>	Ø x H [mm]	UVP <sup>6</sup> [CHF]	
<b>TRACKLIGHT SPOT WHITE</b>												
NEU	941 600 020	TRACK SP D75 25W/3000K 90RA NFL WT	4058075113442	35W HID	1750	70	24	50000	45000	30000	75 x 255	175.00
NEU	941 600 050	TRACK SP D75 25W/4000K 90RA NFL WT	4058075113466	35W HID	1900	75	24	50000	45000	30000	75 x 255	175.00
NEU	941 600 080	TRACK SP D85 35W/3000K 90RA NFL WT	4058075113480	50W HID	2660	75	24	50000	45000	30000	85 x 267	219.00
NEU	941 600 110	TRACK SP D85 35W/4000K 90RA NFL WT	4058075113503	50W HID	2800	80	24	50000	45000	30000	85 x 267	219.00
NEU	941 600 140	TRACK SP D95 55W/3000K 90RA NFL WT	4058075113527	70W HID	4000	75	24	50000	45000	30000	95 x 297	275.00
NEU	941 600 170	TRACK SP D95 55W/4000K 90RA NFL WT	4058075113541	70W HID	4200	75	24	50000	45000	30000	95 x 297	275.00
<b>TRACKLIGHT SPOT BLACK</b>												
NEU	941 600 000	TRACK SP D75 25W/3000K 90RA NFL BK	4058075113565	35W HID	1750	70	24	50000	45000	30000	75 x 255	175.00
NEU	941 600 030	TRACK SP D75 25W/4000K 90RA NFL BK	4058075113589	35W HID	1900	75	24	50000	45000	30000	75 x 255	175.00
NEU	941 600 060	TRACK SP D85 35W/3000K 90RA NFL BK	4058075113602	50W HID	2660	75	24	50000	45000	30000	85 x 267	219.00
NEU	941 600 090	TRACK SP D85 35W/4000K 90RA NFL BK	4058075113626	50W HID	2800	80	24	50000	45000	30000	85 x 267	219.00
NEU	941 600 120	TRACK SP D95 55W/3000K 90RA NFL BK	4058075113640	70W HID	4000	75	24	50000	45000	30000	95 x 297	275.00
NEU	941 600 150	TRACK SP D95 55W/4000K 90RA NFL BK	4058075113664	70W HID	4200	75	24	50000	45000	30000	95 x 297	275.00
<b>TRACKLIGHT SPOT GREY</b>												
NEU	941 600 010	TRACK SP D75 25W/3000K 90RA NFL GY	4058075113688	35W HID	1750	70	24	50000	45000	30000	75 x 255	175.00
NEU	941 600 040	TRACK SP D75 25W/4000K 90RA NFL GY	4058075113701	35W HID	1900	75	24	50000	45000	30000	75 x 255	175.00
NEU	941 600 070	TRACK SP D85 35W/3000K 90RA NFL GY	4058075113725	50W HID	2660	75	24	50000	45000	30000	85 x 267	219.00
NEU	941 600 100	TRACK SP D85 35W/4000K 90RA NFL GY	4058075113749	50W HID	2800	80	24	50000	45000	30000	85 x 267	219.00
NEU	941 600 130	TRACK SP D95 55W/3000K 90RA NFL GY	4058075113763	70W HID	4000	75	24	50000	45000	30000	95 x 297	275.00
NEU	941 600 160	TRACK SP D95 55W/4000K 90RA NFL GY	4058075113787	70W HID	4200	75	24	50000	45000	30000	95 x 297	275.00
<b>TRACKLIGHT REFLECTOR</b>												
NEU	941 900 480	TRACK SP REFLECTOR D75 SP	4058075113800	—	—	—	15	—	—	—	63 x 53	17.90
NEU	941 900 470	TRACK SP REFLECTOR D75 FL	4058075113824	—	—	—	38	—	—	—	63 x 53	17.90
NEU	941 900 500	TRACK SP REFLECTOR D85 SP	4058075113848	—	—	—	15	—	—	—	75 x 63	19.90
NEU	941 900 490	TRACK SP REFLECTOR D85 FL	4058075113862	—	—	—	38	—	—	—	75 x 63	19.90
NEU	941 900 520	TRACK SP REFLECTOR D95 SP	4058075113886	—	—	—	15	—	—	—	82 x 69	21.90
NEU	941 900 510	TRACK SP REFLECTOR D95 FL	4058075113909	—	—	—	38	—	—	—	82 x 69	21.90

<sup>1</sup> Die genauen Bedingungen finden Sie unter [www.ledvance.ch/garantie](http://www.ledvance.ch/garantie) | <sup>2</sup> Ersatz für angegebenes herkömmliches Äquivalent | <sup>3</sup> t[h]: L70 @ 25°C (T<sub>a</sub>) | <sup>4</sup> t[h]: L80 @ 25°C (T<sub>a</sub>) | <sup>5</sup> t[h]: L90 @ 25°C (T<sub>a</sub>)  
<sup>6</sup> Unverbindliche Preisempfehlung ohne MwSt/VRG

# EINBAULEUCHTEN



## RICHTIGE OBERFLÄCHE, OPTIMALE BELEUCHTUNG

Manchmal sollte man auf Oberflächlichkeiten achten: zum Beispiel bei unseren Panel-Leuchten. Denn die Diffusoren-Oberfläche hat grossen Einfluss auf die Lichtverteilung im Raum.

So sorgen bei den Panel 600/625 Opal-Diffusoren (OP) aus Polystyrol (Schutzklasse IP20) oder aus PMMA (Schutzklasse IP54) für eine besonders gleichmässige Lichtverteilung – zudem eignet sich die PMMA-Version speziell für den Einsatz in besonderen Umgebungen wie Badezimmer oder Krankenhäusern.

Im Gegensatz hierzu ermöglichen mikroprismatische Diffusoren (MP) aus Polystyrol bei den Panel 600/625 (IP20) eine bessere Lichtkontrolle mit reduzierter Blendung (UGR < 19, gemäss UNI-EN 12464-1). Bei einem Ausstrahlungswinkel > 65° ist die Leuchtdichte auf  $L \leq 3000 \text{ cd/m}^2$  begrenzt.

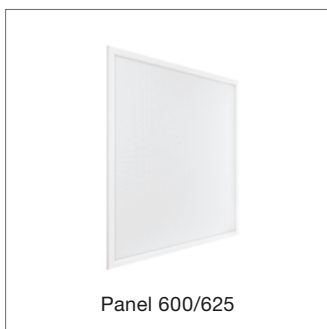

Panel 600/625

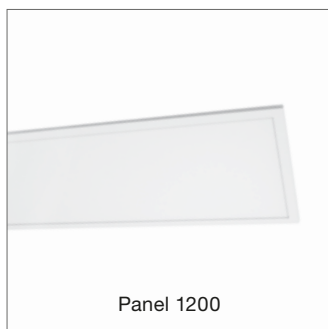

Panel 1200

## LEDVANCE PANEL

- Lange Lebensdauer von bis zu 60000 Stunden L80/B50 (bei 25 °C)
- Sehr gute Leistung mit einer Effizienz von bis zu 120 lm/W (Panel 600/625) und bis zu 110 lm/W (Panel 1200)
- LED-Einheitlichkeit und gute Farbkonsistenz SDCM < 4 (Panel 600/625) und SDCM < 6 (Panel 1200)
- Für Spezialanwendungen: Ausführung mit raumseitig höherer Schutzklasse (IP54) und PMMA-Diffusor verfügbar
- Sehr homogenes Licht, Ausführungen mit UGR < 19 verfügbar gemäss UNI-EN 12464-1 (Leuchtdichte begrenzt auf  $L \leq 3000 \text{ cd/m}^2$  bei Ausstrahlungswinkel > 65°)



ELDAS	Produktbezeichnung	GTIN (EAN)	Ersatz für <sup>3</sup>	lm	lm/W	UGR	L70 <sup>4</sup>	L80 <sup>5</sup>	L90 <sup>6</sup>	L x B x H [mm]	UVP <sup>8</sup> [CHF]
<b>PANEL 600 x 600 GENERATION 1</b>											
941 300 270	Panel LED 600 30W/3000K 230V	4058075000483	3 x 18 W/3 x 14 W FL	3000	100	120	50000	40000	20000	595 x 595 x 10,5	119.00
941 301 270	Panel LED 600 30W/4000K 230V	4058075000506	3 x 18 W/3 x 14 W FL	3000	100	120	50000	40000	20000	595 x 595 x 10,5	119.00
941 303 270	Panel LED 600 40W/3000K 230V	4058075000544	4 x 18 W/4 x 14 W FL	4000	100	120	50000	40000	20000	595 x 595 x 10,5	129.00
941 305 270	Panel LED 600 40W/4000K 230V	4058075000568	4 x 18 W/4 x 14 W FL	4000	100	120	50000	40000	20000	595 x 595 x 10,5	129.00
941 306 200	Panel LED 600 33W/3000K 230V UGR < 19	4058075000605	4 x 18 W/4 x 14 W FL	3100	95	90	50000	40000	20000	595 x 595 x 10,5	149.00
941 306 250	Panel LED 600 33W/4000K 230V UGR < 19	4058075000629	4 x 18 W/4 x 14 W FL	3600	110	90	50000	40000	20000	595 x 595 x 10,5	149.00
<b>PANEL DALI 600 x 600 GENERATION 1</b>											
941 336 200	Panel DALI 600 33W/3000K 230V UGR < 19	4058075041837	4 x 18 W/4 x 14 W FL	3100	95	90	50000	40000	20000	598 x 595 x 10,5	✓ 206.00
941 336 250	Panel DALI 600 33W/4000K 230V UGR < 19	4058075041851	4 x 18 W/4 x 14 W FL	3600	110	90	50000	40000	20000	599 x 595 x 10,5	✓ 206.00
<b>PANEL 625 x 625 GENERATION 1</b>											
941 307 270	Panel LED 625 30W/3000K 230V	4058075000643	3 x 18 W/3 x 14 W FL	3000	100	120	50000	40000	20000	620 x 620 x 10,5	119.00
941 308 270	Panel LED 625 30W/4000K 230V	4058075000667	3 x 18 W/3 x 14 W FL	3000	100	120	50000	40000	20000	620 x 620 x 10,5	119.00
941 309 270	Panel LED 625 40W/3000K 230V	4058075000681	4 x 18 W/4 x 14 W FL	4000	100	120	50000	40000	20000	620 x 620 x 10,5	129.00
941 307 200	Panel LED 625 40W/4000K 230V	4058075000704	4 x 18 W/4 x 14 W FL	4000	100	120	50000	40000	20000	620 x 620 x 10,5	129.00
941 308 250	Panel LED 625 33W/3000K 230V UGR < 19	4058075811065	4 x 18 W/4 x 14 W FL	3100	95	90	50000	40000	20000	620 x 620 x 10,5	149.00
941 308 200	Panel LED 625 33W/4000K 230V UGR < 19	4058075000728	4 x 18 W/4 x 14 W FL	3600	110	90	50000	40000	20000	620 x 620 x 10,5	149.00
<b>PANEL DALI 625 x 625 GENERATION 1</b>											
941 339 270	Panel DALI 625 40W/3000K 230V	4058075041875	4 x 18 W/4 x 14 W FL	4000	100	120	50000	40000	20000	620 x 620 x 10,5	✓ 182.00
941 337 200	Panel DALI 625 40W/4000K 230V	4058075041899	4 x 18 W/4 x 14 W FL	4000	100	120	50000	40000	20000	620 x 620 x 10,5	✓ 182.00
941 338 250	Panel DALI 625 33W/3000K 230V UGR < 19	4058075041912	4 x 18 W/4 x 14 W FL	3100	95	90	50000	40000	20000	620 x 620 x 10,5	✓ 206.00
941 338 200	Panel DALI 625 33W/4000K 230V UGR < 19	4058075041936	4 x 18 W/4 x 14 W FL	3600	110	90	50000	40000	20000	620 x 620 x 10,5	✓ 206.00
<b>PANEL 1200 x 300</b>											
941 301 250	Panel LED 1200 40W/4000K 230V	4058075807303	2 x 36 W/2 x 28 W FL	4000	100	120	50000	40000	20000	1195 x 295 x 10,5	149.00
941 303 250	Panel LED 1200 33W/4000K 230V UGR < 19	4058075807280	2 x 36 W/2 x 28 W FL	3300	100	90	50000	40000	20000	1195 x 295 x 10,5	179.00
<b>PANEL DALI 1200 x 300</b>											
941 331 250	Panel DALI 1200 40W/4000K 230V	4058075041998	2 x 36 W/2 x 28 W FL	4000	100	120	50000	40000	20000	1195 x 295 x 10,5	✓ 198.00
941 333 250	Panel DALI 1200 33W/4000K 230V UGR < 19	4058075041974	2 x 36 W/2 x 28 W FL	3300	100	90	50000	40000	20000	1195 x 295 x 10,5	✓ 232.00
<b>PANEL 600 x 600 GENERATION 2 MIT VERBESSERTER EFFIZIENZ VON 120 LM/W (VERFÜGBAR AB DEZEMBER 2018)</b>											
NEU 941 400 350	PANEL 600 36W/3000K OP	4058075113060	4 x 18W/4 x 14W FL	4320	120	120	70000	60000	35000	595 x 595 x 12,2	129.00
NEU 941 400 380	PANEL 600 36W/4000K OP	4058075113084	4 x 18W/4 x 14W FL	4320	120	120	70000	60000	35000	595 x 595 x 12,2	129.00
NEU 941 400 340	PANEL 600 36W/3000K MP (UGR < 19)	4058075113107	4 x 18W/4 x 14W FL	4320	120	90	70000	60000	35000	595 x 595 x 12,2	149.00
NEU 941 400 370	PANEL 600 36W/4000K MP (UGR < 19)	4058075113121	4 x 18W/4 x 14W FL	4320	120	90	70000	60000	35000	595 x 595 x 12,2	149.00
NEU 941 400 360	PANEL 600 36W/3000K OP IP54	4058075149489	4 x 18W/4 x 14W FL	4320	120	120	70000	60000	35000	595 x 595 x 12,6	205.00
NEU 941 400 390	PANEL 600 36W/4000K OP IP54	4058075149502	4 x 18W/4 x 14W FL	4320	120	120	70000	60000	35000	595 x 595 x 12,6	205.00
<b>PANEL DALI 600 x 600 GENERATION 2 MIT VERBESSERTER EFFIZIENZ VON 120 LM/W (VERFÜGBAR AB DEZEMBER 2018)</b>											
NEU 941 400 410	PANEL 600 DALI 36W/3000K OP	4058075113244	4 x 18W/4 x 14W FL	4320	120	120	70000	60000	35000	595 x 595 x 12,2	✓ 182.00
NEU 941 400 430	PANEL 600 DALI 36W/4000K OP	4058075113268	4 x 18W/4 x 14W FL	4320	120	120	70000	60000	35000	595 x 595 x 12,2	✓ 182.00
NEU 941 400 400	PANEL 600 DALI 36W/3000K MP (UGR < 19)	4058075113282	4 x 18W/4 x 14W FL	4320	120	90	70000	60000	35000	595 x 595 x 12,2	✓ 206.00
NEU 941 400 420	PANEL 600 DALI 36W/4000K MP (UGR < 19)	4058075113305	4 x 18W/4 x 14W FL	4320	120	90	70000	60000	35000	595 x 595 x 12,2	✓ 206.00

<sup>1</sup> Die genauen Bedingungen finden Sie unter [www.ledvance.ch/garantie](http://www.ledvance.ch/garantie) | <sup>2</sup> Nur Panels der Generation 2 | <sup>3</sup> Ersatz für angegebenes herkömmliches Äquivalent | <sup>4</sup> t[h]; L70 @ 25 °C (T<sub>a</sub>) | <sup>5</sup> t[h]; L80 @ 25 °C (T<sub>a</sub>) | <sup>6</sup> t[h]; L90 @ 25 °C (T<sub>a</sub>) | <sup>7</sup> Dimmbar mit DALI Interface, für Lichtsteuerung siehe Seiten 56 – 57 | <sup>8</sup> Unverbindliche Preisempfehlung ohne MwSt/VRG

ELDAS	Produkt-bezeichnung	GTIN (EAN)	Ersatz für <sup>2</sup>	lm	lm/W		L70 <sup>3</sup>	L80 <sup>4</sup>	L90 <sup>5</sup>	L x B x H [mm]	UVP <sup>7</sup> [CHF]
<b>PANEL 625 x 625 GENERATION 2 MIT VERBESSERTER EFFIZIENZ VON 120 LM/W</b>											
NEU	941 400 450	PANEL 625 36W/3000K OP	4 x 18W/4 x 14W FL	4320	120	120	70000	60000	35000	620 x 620 x 12,2	129.00
NEU	941 400 480	PANEL 625 36W/4000K OP	4 x 18W/4 x 14W FL	4320	120	120	70000	60000	35000	620 x 620 x 12,2	129.00
NEU	941 400 440	PANEL 625 36W/3000K MP (UGR < 19)	4 x 18W/4 x 14W FL	4320	120	90	70000	60000	35000	620 x 620 x 12,2	149.00
NEU	941 400 470	PANEL 625 36W/4000K MP (UGR < 19)	4 x 18W/4 x 14W FL	4320	120	90	70000	60000	35000	620 x 620 x 12,2	149.00
NEU	941 400 460	PANEL 625 36W/3000K OP IP54	4 x 18W/4 x 14W FL	4320	120	120	70000	60000	35000	620 x 620 x 12,6	205.00
NEU	941 400 490	PANEL 625 36W/4000K OP IP54	4 x 18W/4 x 14W FL	4320	120	120	70000	60000	35000	620 x 620 x 12,6	205.00
<b>PANEL DALI 625 x 625 GENERATION 2 MIT VERBESSERTER EFFIZIENZ VON 120 LM/W</b>											
NEU	941 400 510	PANEL 625 DALI 36W/3000K OP	4 x 18W/4 x 14W FL	4320	120	120	70000	60000	35000	620 x 620 x 12,2	✓ 182.00
NEU	941 400 530	PANEL 625 DALI 36W/4000K OP	4 x 18W/4 x 14W FL	4320	120	120	70000	60000	35000	620 x 620 x 12,2	✓ 182.00
NEU	941 400 500	PANEL 625 DALI 36W/3000K MP (UGR < 19)	4 x 18W/4 x 14W FL	4320	120	90	70000	60000	35000	620 x 620 x 12,2	✓ 206.00
NEU	941 400 520	PANEL 625 DALI 36W/4000K MP (UGR < 19)	4 x 18W/4 x 14W FL	4320	120	90	70000	60000	35000	620 x 620 x 12,2	✓ 206.00

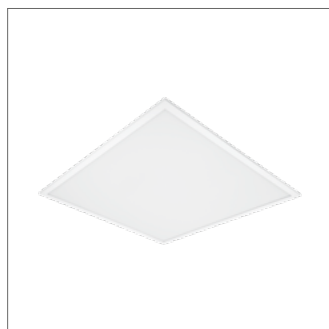

### LEDVANCE PANEL VALUE

- Kostengünstige Ausführung der Panel 600 mit guter Qualität und einer Effizienz von bis zu 90 lm/W
- Direkter Ersatz für herkömmliche Rasterleuchten (T8 4 x 18, T5 4 x 14)
- Sehr homogenes Licht, Ausführungen mit UGR < 19 verfügbar gemäss UNI-EN 12464-1
- Grössere Flexibilität durch externen Treiber sowie flimmerarmes Licht dank speziellem EVG (im Lieferumfang enthalten)



ELDAS	Produkt-bezeichnung	GTIN (EAN)	Ersatz für <sup>2</sup>	lm	lm/W		L70 <sup>3</sup>	L80 <sup>4</sup>	L90 <sup>5</sup>	L x B x H [mm]	UVP <sup>7</sup> [CHF]
<b>PANEL VALUE 600 x 600</b>											
	PanelLED Value 600 40W/3000K	4058075066588	3 x 15W/3 x 18W FL	3300	85	120	50000	40000	30000	595 x 595 x 10,5	76.00
	PanelLED Value 600 40W/4000K	4058075066601	3 x 15W/3 x 18W FL	3600	90	120	50000	40000	30000	595 x 595 x 10,5	76.00
	PanelLED Value 600 40W/6500K	4058075066625	3 x 15W/3 x 18W FL	3600	90	120	50000	40000	30000	595 x 595 x 10,5	76.00
	PanelLED Value 600 40W/3000K UGR<19	4058075066649	3 x 15W/3 x 18W FL	3300	85	90	50000	40000	30000	595 x 595 x 10,5	92.00
	PanelLED Value 600 40W/4000K UGR<19	4058075066663	3 x 15W/3 x 18W FL	3600	90	90	50000	40000	30000	595 x 595 x 10,5	92.00

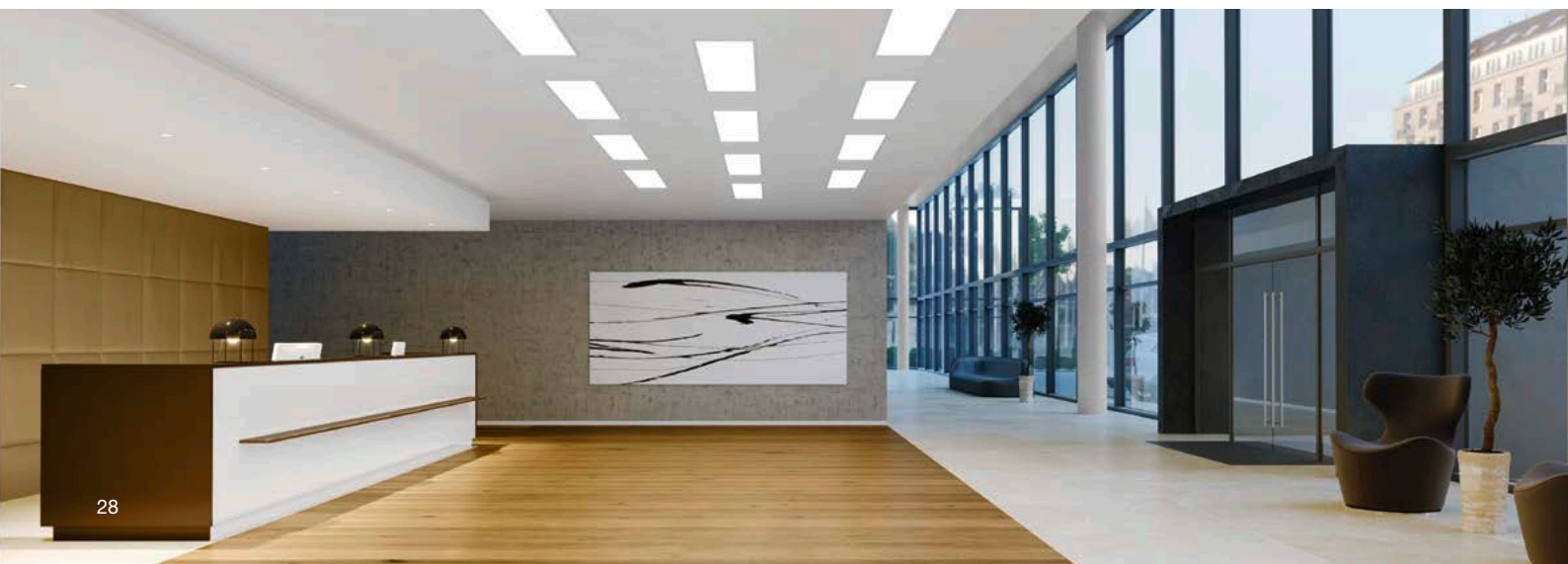



Panel 600/625 Surface Mount Kit

- Montagefertig vormontiert
- Querstrebe sorgt für grössere Stabilität
- Material: Aluminium



Panel 1200 Surface Mount Kit

- Montagefertig vormontiert
- Querstrebe sorgt für grössere Stabilität
- Material: Aluminium



Panel 600/625 Surface Mount Kit Value

- Set für einfache Selbstmontage mit Eckklemmen
- Günstige Ausführung für kostengünstige Anwendungen
- Geeignet für Panel und Panel Value



Panel 1200 Surface Mount Kit Value

- Set für einfache Selbstmontage mit Eckklemmen
- Günstige Ausführung für kostengünstige Anwendungen
- Geeignet für Panel und Panel Value

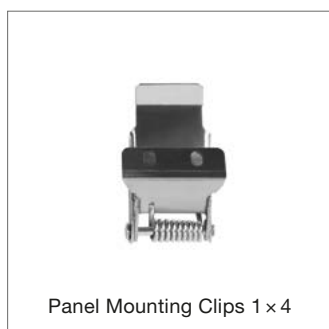

Panel Mounting Clips 1 x 4

- Deckenstärke: 10 bis 20 mm



Panel 600/625 Suspension Kit

- Pendellänge: 3000 mm
- Material: Stahl

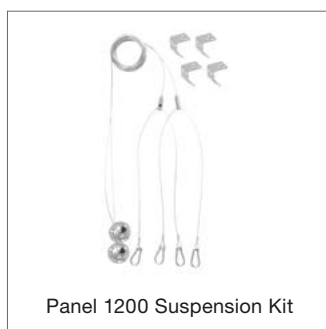

Panel 1200 Suspension Kit

- Pendellänge: 3000 mm
- Material: Stahl



Panel 1200 Security Bracket

- Sicherheitshalterung für Panel 1200

## LEDVANCE PANEL ZUBEHÖR

- Geeignet für Panel- und Panel-Value-Produkte in den entsprechenden Grössen
- Vielseitige Optionen für häufige Montagemöglichkeiten:
  - Anbaumontage
  - Hängemontage
  - Clips für die Montage in Deckenausschnitten
- Sicherheitshalterung mit Sicherungsdraht für die Panel 1200 zur einfachen Installation verfügbar

ELDAS	Produkt-bezeichnung	GTIN (EAN)	Ersatz für <sup>2</sup>	Im	Im/W		L70 <sup>3</sup>	L80 <sup>4</sup>	L90 <sup>5</sup>	L x B x H [mm]	UVP <sup>7</sup> [CHF]
<b>PANEL ZUBEHÖR</b>											
941 900 380	PANEL 600 SURFACE MOUNT KIT	4058075108769	—	—	—	—	—	—	—	600,5 x 600,5 x 56	81.00
941 900 410	PANEL 625 SURFACE MOUNT KIT	4058075108783	—	—	—	—	—	—	—	625,5 x 625,5 x 56	81.00
941 900 350	PANEL 1200 SURFACE MOUNT KIT	4058075108820	—	—	—	—	—	—	—	1200,5 x 300,5 x 56	81.00
941 900 390	PANEL 600 SURFACE MOUNT KIT VALUE	4058075075795	—	—	—	—	—	—	—	600,5 x 600,5 x 45	58.00
941 900 420	PANEL 625 SURFACE MOUNT KIT VALUE	4058075091412	—	—	—	—	—	—	—	625,1 x 625,1 x 45	58.00
941 900 360	PANEL 1200 SURFACE MOUNT KIT VALUE	4058075091429	—	—	—	—	—	—	—	1200,1 x 300,1 x 45	60.00
941 900 430	PANEL MOUNTING CLIPS 1 x 4	4058075109421	—	—	—	—	—	—	—	—	13.90
941 900 400	PANEL 600 625 SUSPENSION KIT	4058075108868	—	—	—	—	—	—	—	—	15.00
941 900 370	PANEL 1200 SUSPENSION KIT	4058075108844	—	—	—	—	—	—	—	—	15.00
941 900 340	PANEL 1200 SECURITY BRACKET	4058075108882	—	—	—	—	—	—	—	25 x 20 x 20	3.20

<sup>1</sup> Die genauen Bedingungen finden Sie unter [www.ledvance.ch/garantie](http://www.ledvance.ch/garantie) | <sup>2</sup> Ersatz für angegebenes herkömmliches Äquivalent | <sup>3</sup> t[h]: L70 @ 25 °C (T<sub>a</sub>) | <sup>4</sup> t[h]: L80 @ 25 °C (T<sub>a</sub>) | <sup>5</sup> t[h]: L90 @ 25 °C (T<sub>a</sub>)  
<sup>6</sup> Dimmbar mit DALI Interface, für Lichtsteuerung siehe Seiten 56–57 | <sup>7</sup> Unverbindliche Preisempfehlung ohne MwSt/VRG

# ANBAULEUCHTEN



## LEDVANCE SURFACE COMPACT IK10

- Kompakte Anbauleuchte für anspruchsvolle Applikationen
- Besonders sicher gegen Vandalismus durch TORX-Schrauben und IK10
- Schlankes Leuchten-Design aus Polycarbonat
- Einfache Installation durch geschlossene IP65-Leuchte und rückseitiger Verdrahtung mit Schnellanschlussklemme
- Sehr homogene Lichtverteilung mit einem Ausstrahlungswinkel von 120°
- Glühdrahttest gemäss IEC 695-2-1: 850 °C



ELDAS	Produkt-bezeichnung	GTIN (EAN)	Ersatz für <sup>2</sup>	lm	lm/W		L70 <sup>3</sup>	L80 <sup>4</sup>	L90 <sup>5</sup>	Ø x H [mm]	UVP <sup>7</sup> [CHF]
<b>SURFACE COMPACT IK10</b>											
941 302 260	SF Compact 300 24W/3000K IK10 IP65	4058075062207	32 W CFLp	1800	75	120	50000	30000	15000	300 x 61	107.90
941 302 360	SF Compact 300 24W/4000K IK10 IP65	4058075062221	32 W CFLp	1920	80	120	50000	30000	15000	300 x 61	107.90



## KEINE SCHRAUBE LOCKER!

Die LEDVANCE Surface Compact ist mit IK10-Standard ausgestattet und widersteht somit einem Aufprall von 20 Joule – dies entspricht einem Gewicht von 5 kg, das aus 40 cm Höhe auf die Leuchte fällt. **Ein weiterer Vorteil:** Durch die Verwendung von TORX-Schrauben ist die Surface Compact IK10 noch besser gegen Vandalismus geschützt, da sie mit herkömmlichen Schraubenziehern nicht abmontiert werden kann.



## LEDVANCE SURFACE CIRCULAR

- Ersatz für herkömmliche Kompaktleuchtstofflampen (18 W, 26 W, 32 W)
- Homogene Lichtverteilung
- Ausführung mit Bewegungs- und Tageslichtsensor verfügbar
- Verbesserte Lebensdauer von bis zu 50 000 Schaltzyklen
- Einfache Montage durch Schnellanschlussklemmen
- Ersatzcover separat erhältlich
- Sehr gutes Preis-Leistungs-Verhältnis



ELDAS	Produkt- bezeichnung	GTIN (EAN)	Ersatz für <sup>2</sup>	lm	lm/W		L70 <sup>3</sup>	L80 <sup>4</sup>	L90 <sup>5</sup>	Ø x H [mm]	UVP <sup>7</sup> [CHF]
<b>SURFACE CIRCULAR</b>											
NEU	941 000 360	SF CIRCULAR 250 13W/3000K IP44	4058075110120 18W CFLp	920	70	120	30000	—	—	250 x 91	38.00
NEU	941 000 380	SF CIRCULAR 250 13W/4000K IP44	4058075110144 18W CFLp	960	75	120	30000	—	—	250 x 91	38.00
NEU	941 000 370	SF CIRCULAR 250 13W/3000K S IP44	4058075110168 18W CFLp	920	70	120	30000	—	—	250 x 91	✓ 69.00
NEU	941 000 390	SF CIRCULAR 250 13W/4000K S IP44	4058075110182 18W CFLp	960	75	120	30000	—	—	250 x 91	✓ 69.00
	941 000 400	SF CIRCULAR 350 18W/3000K IP44	4058075080010 26W CFLp	1440	80	120	30000	—	—	350 x 115	42.00
	941 000 420	SF CIRCULAR 350 18W/4000K IP44	4058075080034 26W CFLp	1440	80	120	30000	—	—	350 x 115	42.00
NEU	941 000 410	SF CIRCULAR 350 18W/3000K S IP44	4058075110205 26W CFLp	1440	80	120	30000	—	—	350 x 115	✓ 74.00
NEU	941 000 430	SF CIRCULAR 350 18W/4000K S IP44	4058075110229 26W CFLp	1440	80	120	30000	—	—	350 x 115	✓ 74.00
	941 000 440	SF CIRCULAR 400 24W/3000K IP44	4058075080058 32W CFLp	1920	80	120	30000	—	—	400 x 120	48.50
	941 000 460	SF CIRCULAR 400 24W/4000K IP44	4058075080072 32W CFLp	1920	80	120	30000	—	—	400 x 120	48.50
	941 000 450	SF CIRCULAR 400 24W/3000K S IP44	4058075080096 32W CFLp	1920	80	120	30000	—	—	400 x 120	✓ 79.00
	941 000 470	SF CIRCULAR 400 24W/4000K S IP44	4058075080119 32W CFLp	1920	80	120	30000	—	—	400 x 120	✓ 79.00
NEU	941 900 440	SF CIRCULAR 250 Cover	4058075156722 —	—	—	—	—	—	—	250 x 80	15.00
NEU	941 900 450	SF CIRCULAR 350 Cover	4058075156807 —	—	—	—	—	—	—	350 x 104	21.00
NEU	941 900 460	SF CIRCULAR 400 Cover	4058075156821 —	—	—	—	—	—	—	400 x 112	27.00

<sup>1</sup> Die genauen Bedingungen finden Sie unter [www.ledvance.ch/garantie](http://www.ledvance.ch/garantie) | <sup>2</sup> Ersatz für angegebenes herkömmliches Äquivalent | <sup>3</sup> t[h]: L70 @ 25 °C (T<sub>a</sub>) | <sup>4</sup> t[h]: L80 @ 25 °C (T<sub>a</sub>) | <sup>5</sup> t[h]: L90 @ 25 °C (T<sub>a</sub>)  
<sup>6</sup> Tageslicht- und Bewegungssensor | <sup>7</sup> Unverbindliche Preisempfehlung ohne MwSt/VRG



# PENDELLEUCHTEN

## JEDE LED IM BESTEN LICHT – INDIVILED®-OPTIK

Separate Linsen bzw. Reflektoren für jede einzelne LED ermöglichen eine homogene Lichtverteilung und reduzieren die Blendung (UGR < 16).

Separate **Linse** für jede einzelne LED

Separater **Reflektor** für jede einzelne LED

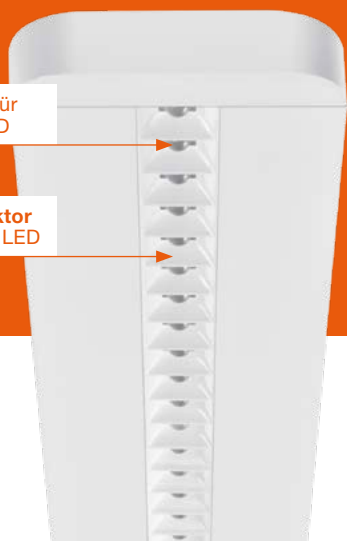

## INDIREKT + DIREKT = PERFEKTES LICHT FÜR DAS BÜRO

Die Linear IndiviLED® steht für eine ideal abgestimmte Mischung direkter (85 %) und indirekter (15 %) Beleuchtung: Die indirekte Beleuchtung von der Rückseite der Leuchte aus sorgt für ein besonders angenehmes Licht und eine homogene Deckenbeleuchtung. Die direkte Lichtausstrahlung ermöglicht zudem eine gleichmäßige Ausleuchtung von Schreibtischoberflächen und Böden durch eine optimierte Lichtverteilung.

Indirektes Licht mit einem breiteren Strahlungswinkel (120°) für eine gleichmäßige Deckenbeleuchtung

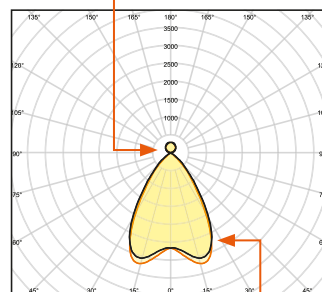

cd/klm — C0/C180 — C90/C270  $\eta = 465\%$

Eine optimierte Lichtverteilung der direkten Lichtausstrahlung sorgt für eine gleichmäßige Ausleuchtung



## LEDVANCE LINEAR INDIVILED® DIRECT/INDIRECT

- Homogene Lichtverteilung und geringere Blendung (UGR < 16) durch IndiviLED®-Optik
- Anbau- oder Pendelmontage für einzelne Leuchte oder für mehrere Leuchten als Lichtleisten (nahtlose lineare Beleuchtung)
- Vollständige Beleuchtungslösung mit DALI, Sensor (S-Versionen), Notbeleuchtung (EM-Versionen) und Ausführung mit Durchgangsverdrahtung (TH-Versionen)
- Grösserer Belechtungskomfort bei Ausführungen mit direkter und indirekter Ausstrahlung

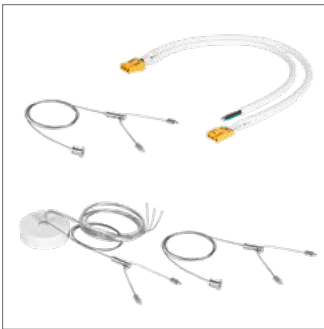

## LEDVANCE LINEAR INDIVILED® ZUBEHÖR

- Suspension Kit: Komplettes Abhängeset (Anschlussdose, Steckverbindung, Anhängestahlseile und Kabel) für Linear IndiviLED®
- Suspension Kit DALI: Komplettes Abhängeset (Anschlussdose, Steckverbindung, Anhängestahlseile und Kabel) für Linear IndiviLED® DALI
- Suspension Wire: Zusätzlicher Stahldraht für die Hängemontage von Lichtleisten
- Light Line Connector: Mechanischer Verbinder für Lichtleisteninstallation
- Through-Wiring Cable Kit: Durchverdrahtungssatz für Lichtbandverbindung (Verkabelung mit AC-Stecker)

ELDAS	Produkt-bezeichnung	GTIN (EAN)	Ersatz für <sup>2</sup>	lm	lm/W	UGR	L70 <sup>3</sup>	L80 <sup>4</sup>	L90 <sup>5</sup>	L x B x H [mm] L x H [mm]	UVP <sup>8</sup> [CHF]
-------	---------------------	------------	-------------------------	----	------	-----	------------------	------------------	------------------	------------------------------	---------------------------

### LINEAR INDIVILED DIRECT/INDIRECT 1200

NEU	941 300 780	LN INDV D/I 1200 42W/3000K	4058075109728	2 x 28W T5 + 1 x 14W T5	4650 (= 3800 + 850)	110	70 + 120	60000	50000	35000	1199 x 120 x 40	319.00
NEU	941 301 420	LN INDV D/I 1200 42W/4000K	4058075109742	2 x 28W T5 + 1 x 14W T5	5050 (= 4200 + 850)	120	70 + 120	60000	50000	35000	1199 x 120 x 40	319.00
NEU	941 301 120	LN INDV D/I DALI 1200 42W/3000K	4058075109001	2 x 28W T5 + 1 x 14W T5	4650 (= 3800 + 850)	110	70 + 120	60000	50000	35000	1199 x 120 x 40	✓ 459.00
NEU	941 301 180	LN INDV D/I DALI 1200 42W/4000K	4058075109025	2 x 28W T5 + 1 x 14W T5	5050 (= 4200 + 850)	120	70 + 120	60000	50000	35000	1199 x 120 x 40	✓ 459.00
NEU	941 300 810	LN INDV D/I 1200 42W/3000K S	4058075109445	2 x 28W T5 + 1 x 14W T5	4650 (= 3800 + 850)	110	70 + 120	60000	50000	35000	1199 x 120 x 40	✓ 379.00
NEU	941 300 850	LN INDV D/I 1200 42W/4000K S	4058075109469	2 x 28W T5 + 1 x 14W T5	5050 (= 4200 + 850)	120	70 + 120	60000	50000	35000	1199 x 120 x 40	✓ 379.00
NEU	941 301 130	LN INDV D/I DALI 1200 42W/3000K S	4058075110045	2 x 28W T5 + 1 x 14W T5	4650 (= 3800 + 850)	110	70 + 120	60000	50000	35000	1199 x 120 x 40	✓ ✓ 559.00
NEU	941 301 190	LN INDV D/I DALI 1200 42W/4000K S	4058075110069	2 x 28W T5 + 1 x 14W T5	5050 (= 4200 + 850)	120	70 + 120	60000	50000	35000	1199 x 120 x 40	✓ ✓ 559.00
NEU	941 300 790	LN INDV D/I 1200 42W/3000K EM	4058075109841	2 x 28W T5 + 1 x 14W T5	4650 (= 3800 + 850)	110	70 + 120	60000	50000	35000	1199 x 120 x 40	439.00
NEU	941 300 840	LN INDV D/I 1200 42W/4000K EM	4058075109865	2 x 28W T5 + 1 x 14W T5	5050 (= 4200 + 850)	120	70 + 120	60000	50000	35000	1199 x 120 x 40	439.00
NEU	941 300 820	LN INDV D/I 1200 42W/3000K TH	4058075109209	2 x 28W T5 + 1 x 14W T5	4650 (= 3800 + 850)	110	70 + 120	60000	50000	35000	1199 x 120 x 40	379.00
NEU	941 300 880	LN INDV D/I 1200 42W/4000K TH	4058075109223	2 x 28W T5 + 1 x 14W T5	5050 (= 4200 + 850)	120	70 + 120	60000	50000	35000	1199 x 120 x 40	379.00

### LINEAR INDIVILED DIRECT/INDIRECT 1500

NEU	941 300 890	LN INDV D/I 1500 56W/3000K	4058075109766	2 x 49W T5 + 1 x 14W T5	6150 (= 5300 + 850)	110	70 + 120	60000	50000	35000	1488 x 120 x 40	399.00
NEU	941 300 980	LN INDV D/I 1500 56W/4000K	4058075110441	2 x 49W T5 + 1 x 14W T5	6550 (= 5700 + 850)	115	70 + 120	60000	50000	35000	1488 x 120 x 40	399.00
NEU	941 301 210	LN INDV D/I DALI 1500 56W/3000K	4058075109049	2 x 49W T5 + 1 x 14W T5	6150 (= 5300 + 850)	110	70 + 120	60000	50000	35000	1488 x 120 x 40	✓ 539.00
NEU	941 301 020	LN INDV D/I DALI 1500 56W/4000K	4058075109063	2 x 49W T5 + 1 x 14W T5	6550 (= 5700 + 850)	115	70 + 120	60000	50000	35000	1488 x 120 x 40	✓ 539.00
NEU	941 301 010	LN INDV D/I 1500 56W/3000K S	4058075109483	2 x 49W T5 + 1 x 14W T5	6150 (= 5300 + 850)	110	70 + 120	60000	50000	35000	1488 x 120 x 40	✓ 459.00
NEU	941 301 090	LN INDV D/I 1500 56W/4000K S	4058075109506	2 x 49W T5 + 1 x 14W T5	6550 (= 5700 + 850)	115	70 + 120	60000	50000	35000	1488 x 120 x 40	✓ 459.00
NEU	941 301 230	LN INDV D/I DALI 1500 56W/3000K S	4058075110083	2 x 49W T5 + 1 x 14W T5	6150 (= 5300 + 850)	110	70 + 120	60000	50000	35000	1488 x 120 x 40	✓ ✓ 639.00
NEU	941 301 280	LN INDV D/I DALI 1500 56W/4000K S	4058075110106	2 x 49W T5 + 1 x 14W T5	6550 (= 5700 + 850)	115	70 + 120	60000	50000	35000	1488 x 120 x 40	✓ ✓ 639.00
NEU	941 300 990	LN INDV D/I 1500 56W/3000K EM	4058075109889	2 x 49W T5 + 1 x 14W T5	6150 (= 5300 + 850)	110	70 + 120	60000	50000	35000	1488 x 120 x 40	519.00
NEU	941 301 080	LN INDV D/I 1500 56W/4000K EM	4058075109902	2 x 49W T5 + 1 x 14W T5	6550 (= 5700 + 850)	115	70 + 120	60000	50000	35000	1488 x 120 x 40	519.00
NEU	941 301 020	LN INDV D/I 1500 56W/3000K TH	4058075109247	2 x 49W T5 + 1 x 14W T5	6150 (= 5300 + 850)	110	70 + 120	60000	50000	35000	1488 x 120 x 40	459.00
NEU	941 301 110	LN INDV D/I 1500 56W/4000K TH	4058075109261	2 x 49W T5 + 1 x 14W T5	6550 (= 5700 + 850)	115	70 + 120	60000	50000	35000	1488 x 120 x 40	459.00

### LINEAR INDIVILED ZUBEHÖR

NEU	941 900 320	LN INDV SUSPENSION KIT	4058075133280	—	—	—	—	—	—	—	1610 x 25	99.90
NEU	941 900 300	LN INDV DALI SUSPENSION KIT	4058075133303	—	—	—	—	—	—	—	1610 x 25	107.90
NEU	941 900 330	LN INDV SUSPENSION WIRE	4058075133327	—	—	—	—	—	—	—	1200 x 1 x 1	19.90
NEU	941 900 310	LN INDV LIGHTLINE CONNECTOR	4058075133341	—	—	—	—	—	—	—	82 x 40 x 12	19.90
NEU	941 900 260	LN INDV 1200 THROUGHWIRING KIT	4058075158030	—	—	—	—	—	—	—	32 x 20 x 7	35.90
NEU	941 900 270	LN INDV 1500 THROUGHWIRING KIT	4058075133365	—	—	—	—	—	—	—	32 x 20 x 7	39.90
NEU	941 900 280	LN INDV DALI 1200 THROUGHWIRING KIT	4058075158016	—	—	—	—	—	—	—	32 x 13 x 7	15.90
NEU	941 900 290	LN INDV DALI 1500 THROUGHWIRING KIT	4058075157996	—	—	—	—	—	—	—	32 x 13 x 7	19.90

<sup>1</sup> Die genauen Bedingungen finden Sie unter [www.ledvance.ch/garantie](http://www.ledvance.ch/garantie) | <sup>2</sup> Ersatz für angegebenes herkömmliches Äquivalent | <sup>3</sup> t[h]: L70 @ 25 °C (T<sub>a</sub>) | <sup>4</sup> t[h]: L80 @ 25 °C (T<sub>a</sub>) | <sup>5</sup> t[h]: L90 @ 25 °C (T<sub>a</sub>)  
<sup>6</sup> Dimmbar mit DALI Interface, für Lichtsteuerung siehe Seiten 56–57 | <sup>7</sup> Tageslicht- und Bewegungssensor | <sup>8</sup> Unverbindliche Preisempfehlung ohne MwSt/VRG

# LANGFELBLEUCHTEN



## LEDVANCE LINEAR INDIVILED®

- Homogene Lichtverteilung und geringere Blendung (UGR < 16) durch IndiviLED®-Optik
- Anbau- oder Pendelmontage für einzelne Leuchte oder für mehrere Leuchten als Lichtleisten (nahtlose lineare Beleuchtung)
- Vollständige Beleuchtungslösung mit DALI, Sensor (S-Versionen), Notbeleuchtung (EM-Versionen) und Ausführung mit Durchgangsverdrahtung (TH-Versionen)
- Größerer Belechtungskomfort bei Ausführungen mit direkter und indirekter Ausstrahlung



ELDAS	Produkt-bezeichnung	GTIN (EAN)	Ersatz für <sup>2</sup>	lm	lm/W		L70 <sup>3</sup>	L80 <sup>4</sup>	L90 <sup>5</sup>	L x B x H [mm]			UVP <sup>8</sup> [CHF]	
<b>LINEAR INDIVILED DIRECT 1200</b>														
NEU	941 300 280	LN INDV D 1200 34W/3000K	4058075109605	2 x 28W T5	3800	110	70	60000	50000	35000	1199 x 120 x 40		239.00	
NEU	941 300 290	LN INDV D 1200 34W/4000K	4058075109629	2 x 28W T5	4200	120	70	60000	50000	35000	1199 x 120 x 40		239.00	
NEU	941 300 580	LN INDV D DALI 1200 34W/3000K	4058075108806	2 x 28W T5	3800	110	70	60000	50000	35000	1199 x 120 x 40	✓	339.00	
NEU	941 300 620	LN INDV D DALI 1200 34W/4000K	4058075108905	2 x 28W T5	4200	120	70	60000	50000	35000	1199 x 120 x 40	✓	339.00	
NEU	941 300 180	LN INDV D 1200 34W/3000K S	4058075109285	2 x 28W T5	3800	110	70	60000	50000	35000	1199 x 120 x 40		✓	299.00
NEU	941 301 310	LN INDV D 1200 34W/4000K S	4058075109308	2 x 28W T5	4200	120	70	60000	50000	35000	1199 x 120 x 40		✓	299.00
NEU	941 300 590	LN INDV D DALI 1200 34W/3000K S	4058075109926	2 x 28W T5	3800	110	70	60000	50000	35000	1199 x 120 x 40	✓	✓	479.00
NEU	941 301 380	LN INDV D DALI 1200 34W/4000K S	4058075109940	2 x 28W T5	4200	120	70	60000	50000	35000	1199 x 120 x 40	✓	✓	479.00
NEU	941 301 290	LN INDV D 1200 34W/3000K EM	4058075109520	2 x 28W T5	3800	110	70	60000	50000	35000	1199 x 120 x 40			359.00
NEU	941 300 210	LN INDV D 1200 34W/4000K EM	4058075109544	2 x 28W T5	4200	120	70	60000	50000	35000	1199 x 120 x 40			359.00
NEU	941 300 190	LN INDV D 1200 34W/3000K TH	4058075109087	2 x 28W T5	3800	110	70	60000	50000	35000	1199 x 120 x 40			299.00
NEU	941 300 240	LN INDV D 1200 34W/4000K TH	4058075109100	2 x 28W T5	4200	120	70	60000	50000	35000	1199 x 120 x 40			299.00
<b>LINEAR INDIVILED DIRECT 1500</b>														
NEU	941 300 310	LN INDV D 1500 25W/3000K	4058075109643	1 x 49W T5	3100	125	70	60000	50000	35000	1488 x 120 x 40		239.00	
NEU	941 300 380	LN INDV D 1500 25W/4000K	4058075109667	1 x 49W T5	3300	125	70	60000	50000	35000	1488 x 120 x 40		239.00	
NEU	941 301 330	LN INDV D 1500 48W/3000K	4058075109681	2 x 49W T5	5300	110	70	60000	50000	35000	1488 x 120 x 40		319.00	
NEU	941 300 440	LN INDV D 1500 48W/4000K	4058075109704	2 x 49W T5	5700	120	70	60000	50000	35000	1488 x 120 x 40		319.00	
NEU	941 300 640	LN INDV D DALI 1500 25W/3000K	4058075108929	1 x 49W T5	3100	125	70	60000	50000	35000	1488 x 120 x 40	✓	339.00	
NEU	941 300 680	LN INDV D DALI 1500 25W/4000K	4058075108943	1 x 49W T5	3300	125	70	60000	50000	35000	1488 x 120 x 40	✓	339.00	
NEU	941 300 720	LN INDV D DALI 1500 48W/3000K	4058075108967	2 x 49W T5	5300	110	70	60000	50000	35000	1488 x 120 x 40	✓	419.00	
NEU	941 300 740	LN INDV D DALI 1500 48W/4000K	4058075108981	2 x 49W T5	5700	120	70	60000	50000	35000	1488 x 120 x 40	✓	419.00	
NEU	941 301 320	LN INDV D 1500 25W/3000K S	4058075109322	1 x 49W T5	3100	125	70	60000	50000	35000	1488 x 120 x 40		✓	299.00
NEU	941 300 410	LN INDV D 1500 25W/4000K S	4058075109360	1 x 49W T5	3300	125	70	60000	50000	35000	1488 x 120 x 40		✓	299.00
NEU	941 300 490	LN INDV D 1500 48W/3000K S	4058075109384	2 x 49W T5	5300	110	70	60000	50000	35000	1488 x 120 x 40		✓	379.00
NEU	941 301 340	LN INDV D 1500 48W/4000K S	4058075109407	2 x 49W T5	5700	120	70	60000	50000	35000	1488 x 120 x 40		✓	379.00
NEU	941 300 650	LN INDV D DALI 1500 25W/3000K S	4058075109964	1 x 49W T5	3100	125	70	60000	50000	35000	1488 x 120 x 40	✓	✓	479.00
NEU	941 300 690	LN INDV D DALI 1500 25W/4000K S	4058075109988	1 x 49W T5	3300	125	70	60000	50000	35000	1488 x 120 x 40	✓	✓	479.00
NEU	941 301 390	LN INDV D DALI 1500 48W/3000K S	4058075110007	2 x 49W T5	5300	110	70	60000	50000	35000	1488 x 120 x 40	✓	✓	559.00
NEU	941 300 750	LN INDV D DALI 1500 48W/4000K S	4058075110021	2 x 49W T5	5700	120	70	60000	50000	35000	1488 x 120 x 40	✓	✓	559.00
NEU	941 300 320	LN INDV D 1500 25W/3000K EM	4058075109568	1 x 49W T5	3100	125	70	60000	50000	35000	1488 x 120 x 40			359.00
NEU	941 300 390	LN INDV D 1500 25W/4000K EM	4058075109582	1 x 49W T5	3300	125	70	60000	50000	35000	1488 x 120 x 40			359.00
NEU	941 300 480	LN INDV D 1500 48W/3000K EM	4058075109803	2 x 49W T5	5300	110	70	60000	50000	35000	1488 x 120 x 40			439.00
NEU	941 300 520	LN INDV D 1500 48W/4000K EM	4058075109827	2 x 49W T5	5700	120	70	60000	50000	35000	1488 x 120 x 40			439.00
NEU	941 300 340	LN INDV D 1500 25W/3000K TH	4058075109124	1 x 49W T5	3100	125	70	60000	50000	35000	1488 x 120 x 40			299.00
NEU	941 300 420	LN INDV D 1500 25W/4000K TH	4058075109148	1 x 49W T5	3300	125	70	60000	50000	35000	1488 x 120 x 40			299.00
NEU	941 300 510	LN INDV D 1500 48W/3000K TH	4058075109162	2 x 49W T5	5300	110	70	60000	50000	35000	1488 x 120 x 40			379.00
NEU	941 300 540	LN INDV D 1500 48W/4000K TH	4058075109186	2 x 49W T5	5700	120	70	60000	50000	35000	1488 x 120 x 40			379.00

ELDAS	Produkt- bezeichnung	GTIN (EAN)	Ersatz für <sup>2</sup>	lm	lm/W		L70 <sup>3</sup>	L80 <sup>4</sup>	L90 <sup>5</sup>	L x B x H [mm]			UVP <sup>8</sup> [CHF]
-------	-------------------------	------------	-------------------------	----	------	--	------------------	------------------	------------------	----------------	---	---	---------------------------

**LINEAR INDIVILED DIRECT/INDIRECT 1200**

NEU	941 300 780	LN INDV D/I 1200 42W/3000K	4058075109728	2 x 28W T5 + 1 x 14W T5	4650 (= 3800 + 850)	110	70 + 120	60000	50000	35000	1199 x 120 x 40		319.00
NEU	941 301 420	LN INDV D/I 1200 42W/4000K	4058075109742	2 x 28W T5 + 1 x 14W T5	5050 (= 4200 + 850)	120	70 + 120	60000	50000	35000	1199 x 120 x 40		319.00
NEU	941 301 120	LN INDV D/I DALI 1200 42W/3000K	4058075109001	2 x 28W T5 + 1 x 14W T5	4650 (= 3800 + 850)	110	70 + 120	60000	50000	35000	1199 x 120 x 40	✓	459.00
NEU	941 301 180	LN INDV D/I DALI 1200 42W/4000K	4058075109025	2 x 28W T5 + 1 x 14W T5	5050 (= 4200 + 850)	120	70 + 120	60000	50000	35000	1199 x 120 x 40	✓	459.00
NEU	941 300 810	LN INDV D/I 1200 42W/3000K S	4058075109445	2 x 28W T5 + 1 x 14W T5	4650 (= 3800 + 850)	110	70 + 120	60000	50000	35000	1199 x 120 x 40	✓	379.00
NEU	941 300 850	LN INDV D/I 1200 42W/4000K S	4058075109469	2 x 28W T5 + 1 x 14W T5	5050 (= 4200 + 850)	120	70 + 120	60000	50000	35000	1199 x 120 x 40	✓	379.00
NEU	941 301 130	LN INDV D/I DALI 1200 42W/3000K S	4058075110045	2 x 28W T5 + 1 x 14W T5	4650 (= 3800 + 850)	110	70 + 120	60000	50000	35000	1199 x 120 x 40	✓	559.00
NEU	941 301 190	LN INDV D/I DALI 1200 42W/4000K S	4058075110069	2 x 28W T5 + 1 x 14W T5	5050 (= 4200 + 850)	120	70 + 120	60000	50000	35000	1199 x 120 x 40	✓	559.00
NEU	941 300 790	LN INDV D/I 1200 42W/3000K EM	4058075109841	2 x 28W T5 + 1 x 14W T5	4650 (= 3800 + 850)	110	70 + 120	60000	50000	35000	1199 x 120 x 40		439.00
NEU	941 300 840	LN INDV D/I 1200 42W/4000K EM	4058075109865	2 x 28W T5 + 1 x 14W T5	5050 (= 4200 + 850)	120	70 + 120	60000	50000	35000	1199 x 120 x 40		439.00
NEU	941 300 820	LN INDV D/I 1200 42W/3000K TH	4058075109209	2 x 28W T5 + 1 x 14W T5	4650 (= 3800 + 850)	110	70 + 120	60000	50000	35000	1199 x 120 x 40		379.00
NEU	941 300 880	LN INDV D/I 1200 42W/4000K TH	4058075109223	2 x 28W T5 + 1 x 14W T5	5050 (= 4200 + 850)	120	70 + 120	60000	50000	35000	1199 x 120 x 40		379.00

**LINEAR INDIVILED DIRECT/INDIRECT 1500**

NEU	941 300 890	LN INDV D/I 1500 56W/3000K	4058075109766	2 x 49W T5 + 1 x 14W T5	6150 (= 5300 + 850)	110	70 + 120	60000	50000	35000	1488 x 120 x 40		399.00
NEU	941 300 980	LN INDV D/I 1500 56W/4000K	4058075110441	2 x 49W T5 + 1 x 14W T5	6550 (= 5700 + 850)	115	70 + 120	60000	50000	35000	1488 x 120 x 40		399.00
NEU	941 301 210	LN INDV D/I DALI 1500 56W/3000K	4058075109049	2 x 49W T5 + 1 x 14W T5	6150 (= 5300 + 850)	110	70 + 120	60000	50000	35000	1488 x 120 x 40	✓	539.00
NEU	941 301 240	LN INDV D/I DALI 1500 56W/4000K	4058075109063	2 x 49W T5 + 1 x 14W T5	6550 (= 5700 + 850)	115	70 + 120	60000	50000	35000	1488 x 120 x 40	✓	539.00
NEU	941 301 010	LN INDV D/I 1500 56W/3000K S	4058075109483	2 x 49W T5 + 1 x 14W T5	6150 (= 5300 + 850)	110	70 + 120	60000	50000	35000	1488 x 120 x 40	✓	459.00
NEU	941 301 090	LN INDV D/I 1500 56W/4000K S	4058075109506	2 x 49W T5 + 1 x 14W T5	6550 (= 5700 + 850)	115	70 + 120	60000	50000	35000	1488 x 120 x 40	✓	459.00
NEU	941 301 230	LN INDV D/I DALI 1500 56W/3000K S	4058075110083	2 x 49W T5 + 1 x 14W T5	6150 (= 5300 + 850)	110	70 + 120	60000	50000	35000	1488 x 120 x 40	✓	639.00
NEU	941 301 280	LN INDV D/I DALI 1500 56W/4000K S	4058075110106	2 x 49W T5 + 1 x 14W T5	6550 (= 5700 + 850)	115	70 + 120	60000	50000	35000	1488 x 120 x 40	✓	639.00
NEU	941 300 990	LN INDV D/I 1500 56W/3000K EM	4058075109889	2 x 49W T5 + 1 x 14W T5	6150 (= 5300 + 850)	110	70 + 120	60000	50000	35000	1488 x 120 x 40		519.00
NEU	941 301 080	LN INDV D/I 1500 56W/4000K EM	4058075109902	2 x 49W T5 + 1 x 14W T5	6550 (= 5700 + 850)	115	70 + 120	60000	50000	35000	1488 x 120 x 40		519.00
NEU	941 301 020	LN INDV D/I 1500 56W/3000K TH	4058075109247	2 x 49W T5 + 1 x 14W T5	6150 (= 5300 + 850)	110	70 + 120	60000	50000	35000	1488 x 120 x 40		459.00
NEU	941 301 110	LN INDV D/I 1500 56W/4000K TH	4058075109261	2 x 49W T5 + 1 x 14W T5	6550 (= 5700 + 850)	115	70 + 120	60000	50000	35000	1488 x 120 x 40		459.00

## EINE LEUCHE – DREI MONTAGEOPTIONEN

Die Linear IndiviLED® bietet je nach Bedarf mehrere Möglichkeiten der Montage:

- Deckenanbaumontage
- Pendelmontage
- Lichtbandmontage mit bis zu 20 Leuchten

Weitere Informationen zur Lichtverteilung der Linear IndiviLED® finden Sie auf der Seite 32.



<sup>1</sup> Die genauen Bedingungen finden Sie unter [www.ledvance.ch/garantie](http://www.ledvance.ch/garantie) | <sup>2</sup> Ersatz für angegebenes herkömmliches Äquivalent | <sup>3</sup> t[h]: L70 @ 25 °C (T<sub>a</sub>) | <sup>4</sup> t[h]: L80 @ 25 °C (T<sub>a</sub>) | <sup>5</sup> t[h]: L90 @ 25 °C (T<sub>a</sub>)  
<sup>6</sup> Dimmbar mit DALI Interface, für Lichtsteuerung siehe Seiten 56–57 | <sup>7</sup> Tageslicht- und Bewegungssensor | <sup>8</sup> Unverbindliche Preisempfehlung ohne MwSt/VRG

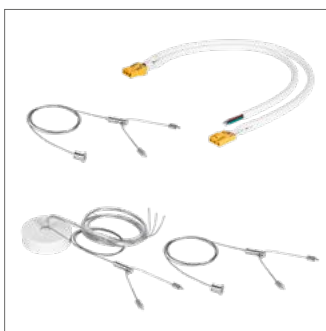

### LEDVANCE LINEAR INDIVILED® ZUBEHÖR

- Suspension Kit: Komplettes Abhängeset (Anschlussdose, Steckverbindung, Anhängestahlseile und Kabel) für Linear IndiviLED®
- Suspension Kit DALI: Komplettes Abhängeset (Anschlussdose, Steckverbindung, Anhängestahlseile und Kabel) für Linear IndiviLED® DALI
- Suspension Wire: Zusätzlicher Stahldraht für die Hängemontage von Lichtleisten
- Light Line Connector: Mechanischer Verbinder für Lichtleisteninstallation
- Through-Wiring Cable Kit: Durchverdrahtungssatz für Lichtbandverbindung (Verkabelung mit AC-Stecker)

ELDAS	Produkt-bezeichnung	GTIN (EAN)	Ersatz für <sup>2</sup>	lm	lm/W		L70 <sup>3</sup>	L80 <sup>4</sup>	L90 <sup>5</sup>	L x H [mm] L x B x H [mm]	UVP <sup>6</sup> [CHF]
<b>LINEAR INDIVILED ZUBEHÖR</b>											
NEU	941 900 320	LN INDV SUSPENSION KIT	4058075133280	—	—	—	—	—	—	1610 x 25	99.90
NEU	941 900 300	LN INDV DALI SUSPENSION KIT	4058075133303	—	—	—	—	—	—	1610 x 25	107.90
NEU	941 900 330	LN INDV SUSPENSION WIRE	4058075133327	—	—	—	—	—	—	1200 x 1 x 1	19.90
NEU	941 900 310	LN INDV LIGHTLINE CONNECTOR	4058075133341	—	—	—	—	—	—	82 x 40 x 12	19.90
NEU	941 900 260	LN INDV 1200 THROUGHWIRING KIT	4058075158030	—	—	—	—	—	—	32 x 20 x 7	35.90
NEU	941 900 270	LN INDV 1500 THROUGHWIRING KIT	4058075133365	—	—	—	—	—	—	32 x 20 x 7	39.90
NEU	941 900 280	LN INDV DALI 1200 THROUGHWIRING KIT	4058075158016	—	—	—	—	—	—	32 x 13 x 7	15.90
NEU	941 900 290	LN INDV DALI 1500 THROUGHWIRING KIT	4058075157996	—	—	—	—	—	—	32 x 13 x 7	19.90



### LEDVANCE LINEAR ULTRA OUTPUT

- Ersatz für konventionelle T8-Leuchten mit bis zu 7 100 lm
- Hohe Lichtausbeute von bis zu 125 lm/W
- Robuste Konstruktion mit Schutzart IK08
- Reflektor als optionales Zubehör erhältlich
- Mehrere Verdrahtungsoptionen für flexible Anwendungen



ELDAS	Produkt-bezeichnung	GTIN (EAN)	Ersatz für <sup>2</sup>	lm	lm/W		L70 <sup>3</sup>	L80 <sup>4</sup>	L90 <sup>5</sup>	L x B x H [mm]	UVP <sup>6</sup> [CHF]	
<b>LINEAR ULTRA OUTPUT</b>												
NEU	941 300 130	LN UO 1200 33W/3000K	4058075122147	2 x 36 W T8	3700	110	110	50000	40000	25000	1168 x 62 x 74	99.90
NEU	941 300 230	LN UO 1200 33W/4000K	4058075122161	2 x 36 W T8	4000	120	110	50000	40000	25000	1168 x 62 x 74	99.90
NEU	941 300 330	LN UO 1500 30W/3000K	4058075122185	1 x 58 W T8	3500	115	110	50000	40000	25000	1458 x 62 x 74	119.00
NEU	941 300 430	LN UO 1500 30W/4000K	4058075122208	1 x 58 W T8	3800	125	110	50000	40000	25000	1458 x 62 x 74	119.00
NEU	941 300 530	LN UO 1500 46W/3000K	4058075122222	2 x 58 W T8	5000	110	110	50000	40000	25000	1458 x 62 x 74	139.00
NEU	941 300 630	LN UO 1500 46W/4000K	4058075122246	2 x 58 W T8	5500	120	110	50000	40000	25000	1458 x 62 x 74	139.00
NEU	941 300 730	LN UO 1500 60W/3000K	4058075122260	2 x 80 W T5	6600	110	110	50000	40000	25000	1458 x 62 x 74	159.00
NEU	941 300 830	LN UO 1500 60W/4000K	4058075122284	2 x 80 W T5	7100	120	110	50000	40000	25000	1458 x 62 x 74	159.00
NEU	941 900 660	LN UO 1500 REFLECTOR	4058075133389	—	—	—	—	—	—	1420 x 66 x 20,5	79.00	

## LICHTBÄNDER – KOMPAKT UND NAHTLOS

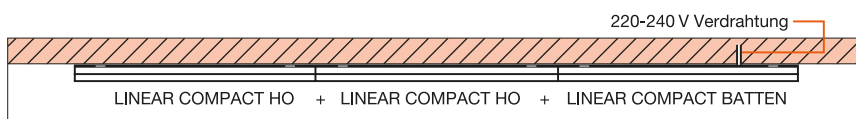

VERDRÄHTUNG DURCH LINEAR COMPACT BATTEN ALS STARTLEUCHE NICHT SICHTBAR

Bei den Linear Compact Modellen ist eine nahtlose Lichtbandschaltung von bis zu zehn Leuchten mit lichtdurchlässigen Endkappen möglich. Zusätzlich kann die «Linear Compact Batten»-Leuchte als Anfangsleuchte in einem Lichtband verwendet werden. Diese kann, je nach Bedarf, sowohl durch «High Output»- als auch «Switch»-Modelle erweitert werden. Das Ergebnis: durchgängige Leuchten-Ketten ohne sichtbare Verdrahtung.



## LEDVANCE LINEAR COMPACT

- Geringer Platzbedarf dank kompakter Masse
- Nahtlose Lichtbänder mit bis zu 10 Leuchten
- In drei Ausführungen erhältlich: Switch, High Output und Batten mit rückseitiger Verdrahtung
- Geringes Flimmern dank speziellem elektronischen Vorschaltgerät
- Vollständiges Montage- und Anschlusszubehör im Lieferumfang enthalten



ELDAS	Produkt-bezeichnung	GTIN (EAN)	Ersatz für <sup>2</sup>	lm	lm/W		L70 <sup>3</sup>	L80 <sup>4</sup>	L90 <sup>5</sup>	L × B × H [mm]	UVP <sup>6</sup> [CHF]
<b>LINEAR COMPACT SWITCH (MIT EINGEBAUTEM SCHALTER)</b>											
941 000 300	LN COMP SWITCH 300 4W/3000K	4058075106079	1 × 9W T8	400	100	140	50000	40000	30000	313 × 28 × 36	17.50
941 000 310	LN COMP SWITCH 300 4W/4000K	4058075106093	1 × 9W T8	450	110	140	50000	40000	30000	313 × 28 × 36	17.50
941 000 320	LN COMP SWITCH 600 8W/3000K	4058075106116	1 × 18W T8	800	100	140	50000	40000	30000	573 × 28 × 36	20.50
941 000 330	LN COMP SWITCH 600 8W/4000K	4058075106130	1 × 18W T8	800	100	140	50000	40000	30000	573 × 28 × 36	20.50
941 000 340	LN COMP SWITCH 900 12W/3000K	4058075106192	1 × 30W T8	1200	100	140	50000	40000	30000	873 × 28 × 36	27.00
941 000 350	LN COMP SWITCH 900 12W/4000K	4058075106215	1 × 30W T8	1200	100	140	50000	40000	30000	873 × 28 × 36	27.00
941 000 280	LN COMP SWITCH 1200 14W/3000K	4058075106154	1 × 36W T8	1400	100	140	50000	40000	30000	1173 × 28 × 36	27.00
941 000 290	LN COMP SWITCH 1200 14W/4000K	4058075106178	1 × 36W T8	1500	100	140	50000	40000	30000	1173 × 28 × 36	27.00
<b>LINEAR COMPACT HIGH OUTPUT (OHNE SCHALTER. MIT HOHEM LICHTSTROM)</b>											
941 000 240	LN COMP HO 600 10W/3000K	4058075106277	1 × 18W T8	1000	100	140	50000	40000	30000	573 × 24 × 36	36.40
941 000 250	LN COMP HO 600 10W/4000K	4058075106291	1 × 18W T8	1000	100	140	50000	40000	30000	573 × 24 × 36	36.40
941 000 260	LN COMP HO 900 15W/3000K	4058075106239	1 × 30W T8	1500	100	140	50000	40000	30000	873 × 24 × 36	42.00
941 000 270	LN COMP HO 900 15W/4000K	4058075106253	1 × 30W T8	1500	100	140	50000	40000	30000	873 × 24 × 36	42.00
941 000 200	LN COMP HO 1200 20W/3000K	4058075106314	1 × 36W T8	2000	100	140	50000	40000	30000	1173 × 24 × 36	42.00
941 000 210	LN COMP HO 1200 20W/4000K	4058075106338	1 × 36W T8	2000	100	140	50000	40000	30000	1173 × 24 × 36	42.00
941 000 220	LN COMP HO 1500 25W/3000K	4058075106352	1 × 58W T8	2500	100	140	50000	40000	30000	1473 × 24 × 36	50.50
941 000 230	LN COMP HO 1500 25W/4000K	4058075106376	1 × 58W T8	2500	100	140	50000	40000	30000	1473 × 24 × 36	50.50
<b>LINEAR COMPACT BATTEN (MIT RÜCKSEITIGER VERDRÄHTUNG)</b>											
NEU 941 000 180	LN COMP Batten 600 10W/3000K	4058075099692	1 × 18W T8	1000	100	140	50000	40000	30000	575 × 27 × 38	40.00
NEU 941 000 190	LN COMP Batten 600 10W/4000K	4058075099715	1 × 18W T8	1000	100	140	50000	40000	30000	575 × 27 × 38	40.00
NEU 941 000 140	LN COMP Batten 1200 20W/3000K	4058075099739	1 × 36W T8	2000	100	140	50000	40000	30000	1175 × 27 × 38	47.00
NEU 941 000 150	LN COMP Batten 1200 20W/4000K	4058075099753	1 × 36W T8	2000	100	140	50000	40000	30000	1175 × 27 × 38	47.00
NEU 941 000 160	LN COMP Batten 1500 25W/3000K	4058075099777	1 × 58W T8	2500	100	140	50000	40000	30000	1475 × 27 × 38	55.00
NEU 941 000 170	LN COMP Batten 1500 25W/4000K	4058075099791	1 × 58W T8	2500	100	140	50000	40000	30000	1475 × 27 × 38	55.00

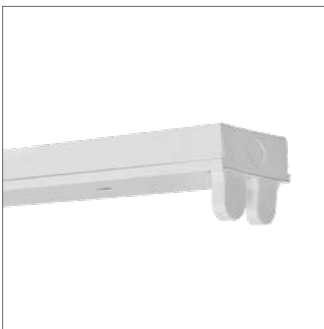

## LEDVANCE LINEAR HOUSING

- Metallgehäuse für T8-LED-Röhren (G13-Sockel)
- Kein Ausfallrisiko durch vertauschte Pole der LED-Röhren
- Geringer Platzbedarf dank kompakter Masse
- Elektrischer Anschluss auf der Rückseite oder durch Durchgangsverdrahtung
- Einfacher Anschluss dank Steckklemme



ELDAS	Produkt-bezeichnung	GTIN (EAN)	Ersatz für <sup>2</sup>	lm	lm/W		L70 <sup>3</sup>	L80 <sup>4</sup>	L90 <sup>5</sup>	L × B × H [mm]	UVP <sup>6</sup> [CHF]
<b>LINEAR HOUSING</b>											
NEU 941 009 010	LN HOUSING 1200 1 × TUBE	4058075144408	—	—	—	—	—	—	—	1234 × 50 × 66	23.90
NEU 941 009 020	LN HOUSING 1200 2 × TUBE	4058075144422	—	—	—	—	—	—	—	1234 × 83 × 66	31.90
NEU 941 009 030	LN HOUSING 1500 1 × TUBE	4058075144446	—	—	—	—	—	—	—	1534 × 50 × 66	27.90
NEU 941 009 040	LN HOUSING 1500 2 × TUBE	4058075144460	—	—	—	—	—	—	—	1534 × 83 × 66	35.90

<sup>1</sup> Die genauen Bedingungen finden Sie unter [www.ledvance.ch/garantie](http://www.ledvance.ch/garantie) | <sup>2</sup> Ersatz für angegebenes herkömmliches Äquivalent | <sup>3</sup> t[h]: L70 @ 25 °C (T<sub>a</sub>) | <sup>4</sup> t[h]: L80 @ 25 °C (T<sub>a</sub>) | <sup>5</sup> t[h]: L90 @ 25 °C (T<sub>a</sub>)  
<sup>6</sup> Unverbindliche Preisempfehlung ohne MwSt/VRG

# LICHTBANDSYSTEME

## DAS SYSTEM AUF EINEN BLICK

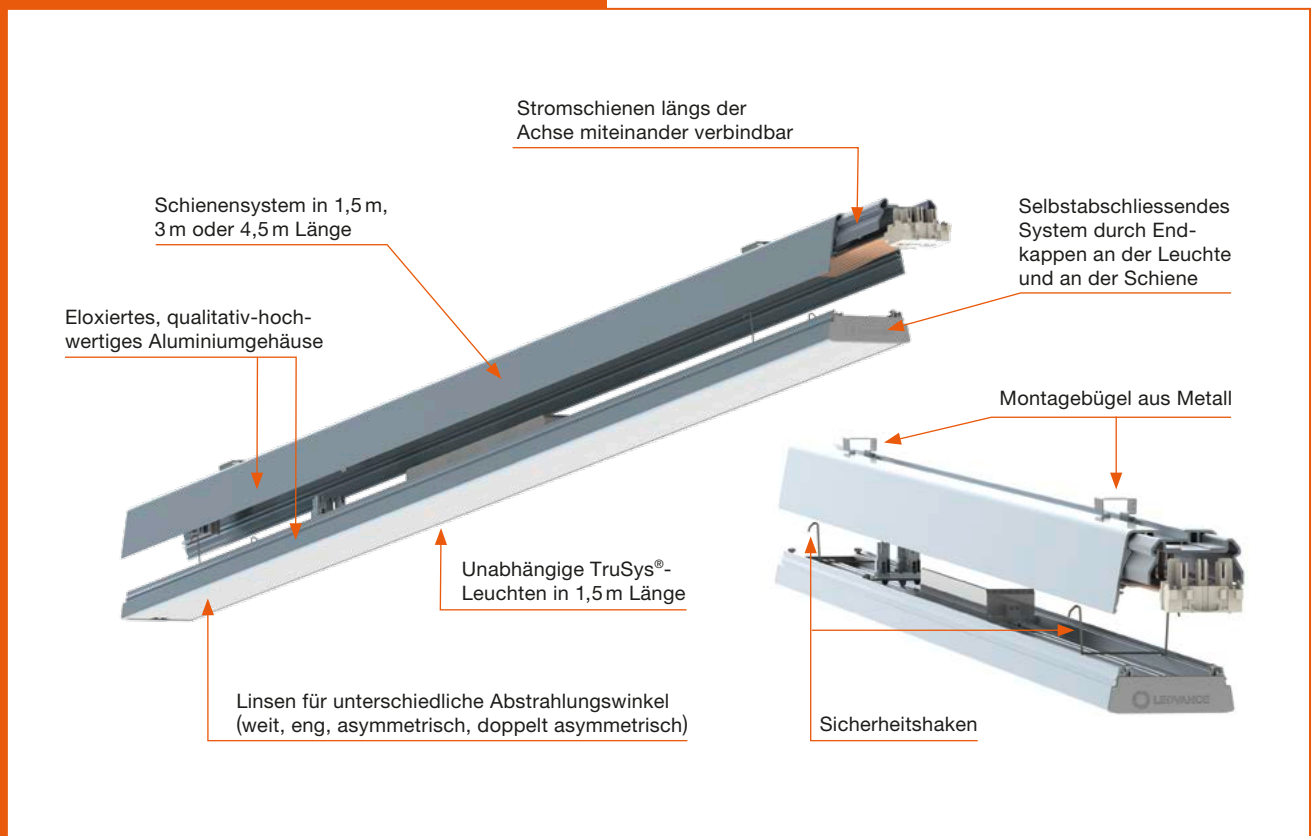



### LEDVANCE TRUSYS®

- Sehr einfache und schnelle Leuchtenmontage durch Klick-System
- Innenliegende Leuchtenhalter vereinfachen zusätzlich die Installation
- Mit einer Lichtausbeute von bis zu 135 lm/W
- Hochwertiges Design dank integrierter Montagebügel und durchgehender Linsentechnologie
- Eloxiertes, qualitativ hochwertiges Aluminiumgehäuse



ELDAS	Produkt-bezeichnung	GTIN (EAN)	Ersatz für <sup>2</sup>	lm	lm/W		L70 <sup>3</sup>	L80 <sup>4</sup>	L90 <sup>5</sup>	L x B x H [mm]	UVP <sup>7</sup> [CHF]	
<b>TRUSYS®</b>												
NEU	941 600 200	TRUSYS® LED 53W 3000K W SI	4058075100459	2 x 80 W FL	6600	125	105	75000	50000	35000	1534 x 71 x 53	299.00
NEU	941 600 240	TRUSYS® LED 53W 4000K W SI	4058075100473	2 x 80 W FL	7200	135	105	75000	50000	35000	1534 x 71 x 53	299.00
NEU	941 600 280	TRUSYS® LED 53W 6500K W SI	4058075100497	2 x 80 W FL	6900	130	105	75000	50000	35000	1534 x 71 x 53	299.00
NEU	941 600 190	TRUSYS® LED 53W 3000K NFL SI	4058075100510	2 x 80 W FL	6200	115	25	75000	50000	35000	1534 x 71 x 53	299.00
NEU	941 600 230	TRUSYS® LED 53W 4000K NFL SI	4058075100534	2 x 80 W FL	6700	125	25	75000	50000	35000	1534 x 71 x 53	299.00
NEU	941 600 270	TRUSYS® LED 53W 6500K NFL SI	4058075100558	2 x 80 W FL	6500	125	25	75000	50000	35000	1534 x 71 x 53	299.00
NEU	941 600 210	TRUSYS® LED 53W 3000K WW SI	4058075100572	2 x 80 W FL	5700	110	45	75000	50000	35000	1534 x 71 x 53	299.00
NEU	941 600 250	TRUSYS® LED 53W 4000K WW SI	4058075100596	2 x 80 W FL	6300	120	45	75000	50000	35000	1534 x 71 x 53	299.00
NEU	941 600 290	TRUSYS® LED 53W 6500K WW SI	4058075100619	2 x 80 W FL	6100	115	45	75000	50000	35000	1534 x 71 x 53	299.00
NEU	941 600 180	TRUSYS® LED 53W 3000K DA SI	4058075100633	2 x 80 W FL	6400	120	2 x 35	75000	50000	35000	1534 x 71 x 53	299.00
NEU	941 600 220	TRUSYS® LED 53W 4000K DA SI	4058075100657	2 x 80 W FL	6900	130	2 x 35	75000	50000	35000	1534 x 71 x 53	299.00
NEU	941 600 260	TRUSYS® LED 53W 6500K DA SI	4058075100671	2 x 80 W FL	6700	125	2 x 35	75000	50000	35000	1534 x 71 x 53	299.00



### LEDVANCE TRUSYS® DALI

- Sehr einfache und schnelle Leuchtenmontage durch Klick-System
- Innenliegende Leuchtenhalter vereinfachen zusätzlich die Installation
- Mit einer Lichtausbeute von bis zu 135 lm/W
- Steuerbare Leuchten mit DALI-Betriebsgerät (DALI-Treiber)
- Hochwertiges Design dank integrierter Montagebügel und durchgehender Linse



ELDAS	Produkt-bezeichnung	GTIN (EAN)	Ersatz für <sup>2</sup>	lm	lm/W		L70 <sup>3</sup>	L80 <sup>4</sup>	L90 <sup>5</sup>	L x B x H [mm]		UVP <sup>7</sup> [CHF]	
<b>TRUSYS® DALI</b>													
NEU	941 600 200	TRUSYS® LED DALI 53W 3000K W SI	4058075102460	2 x 80 W FL	6600	125	105	75000	50000	35000	1534 x 71 x 53	✓	359.50
NEU	941 600 240	TRUSYS® LED DALI 53W 4000K W SI	4058075102484	2 x 80 W FL	7200	135	105	75000	50000	35000	1534 x 71 x 53	✓	359.50
NEU	941 600 280	TRUSYS® LED DALI 53W 6500K W SI	4058075102507	2 x 80 W FL	6900	130	105	75000	50000	35000	1534 x 71 x 53	✓	359.50
NEU	941 600 190	TRUSYS® LED DALI 53W 3000K NFL SI	4058075102521	2 x 80 W FL	6200	115	25	75000	50000	35000	1534 x 71 x 53	✓	359.50
NEU	941 600 230	TRUSYS® LED DALI 53W 4000K NFL SI	4058075102545	2 x 80 W FL	6700	125	25	75000	50000	35000	1534 x 71 x 53	✓	359.50
NEU	941 600 270	TRUSYS® LED DALI 53W 6500K NFL SI	4058075102569	2 x 80 W FL	6500	125	25	75000	50000	35000	1534 x 71 x 53	✓	359.50
NEU	941 600 210	TRUSYS® LED DALI 53W 3000K WW SI	4058075102583	2 x 80 W FL	5700	110	45	75000	50000	35000	1534 x 71 x 53	✓	359.50
NEU	941 600 250	TRUSYS® LED DALI 53W 4000K WW SI	4058075102606	2 x 80 W FL	6300	120	45	75000	50000	35000	1534 x 71 x 53	✓	359.50
NEU	941 600 290	TRUSYS® LED DALI 53W 6500K WW SI	4058075102620	2 x 80 W FL	6100	115	45	75000	50000	35000	1534 x 71 x 53	✓	359.50
NEU	941 600 180	TRUSYS® LED DALI 53W 3000K DA SI	4058075102644	2 x 80 W FL	6400	120	2 x 35	75000	50000	35000	1534 x 71 x 53	✓	359.50
NEU	941 600 220	TRUSYS® LED DALI 53W 4000K DA SI	4058075102668	2 x 80 W FL	6900	130	2 x 35	75000	50000	35000	1534 x 71 x 53	✓	359.50
NEU	941 600 260	TRUSYS® LED DALI 53W 6500K DA SI	4058075102682	2 x 80 W FL	6700	125	2 x 35	75000	50000	35000	1534 x 71 x 53	✓	359.50

<sup>1</sup> Die genauen Bedingungen finden Sie unter [www.ledvance.ch/garantie](http://www.ledvance.ch/garantie) | <sup>2</sup> Ersatz für angegebenes herkömmliches Äquivalent | <sup>3</sup> t[h]: L70 @ 25 °C (T<sub>a</sub>) | <sup>4</sup> t[h]: L80 @ 25 °C (T<sub>a</sub>) | <sup>5</sup> t[h]: L90 @ 25 °C (T<sub>a</sub>)  
<sup>6</sup> Dimmbar mit DALI Interface, für Lichtsteuerung siehe Seiten 56 – 57 | <sup>7</sup> Unverbindliche Preisempfehlung ohne MwSt/VRG

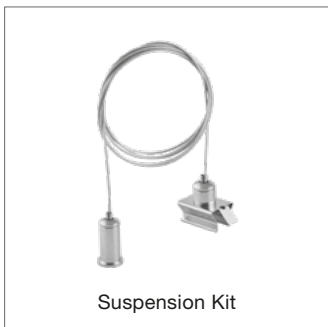

Suspension Kit



Mounting Bracket



Endcap

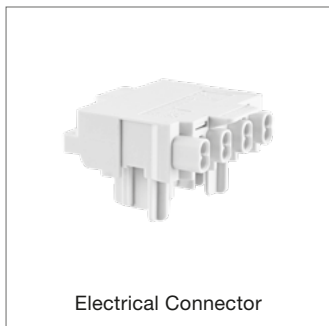

Electrical Connector

### LEDVANCE TRUSYS® ENERGY RAIL & ZUBEHÖR

- Stromschienen für TruSys®-Leuchten in 1,5 m, 3,0 m und 4,5 m
- Länge des Gesamtsystems bis zu 4,5 m
- Eloxiertes, qualitativ-hochwertiges Aluminiumgehäuse
- Weiteres Zubehör erhältlich: Montagelösungen, Endkappen, Blinddeckel, elektrische Steckverbinder
- Werkzeuglose Installation



ELDAS	Produkt-bezeichnung	GTIN (EAN)	Ersatz für <sup>2</sup>	lm	lm/W	°	L70 <sup>3</sup>	L80 <sup>4</sup>	L90 <sup>5</sup>	L × B × H [mm] L [mm]	UVP <sup>6</sup> [CHF]
<b>TRUSYS® ENERGY RAIL</b>											
NEU	941 900 580	TRUSYS® ENERGY RAIL 1500 5 × 2,5	4058075100299	—	—	—	—	—	—	1535 × 67 × 44	56.00
NEU	941 900 600	TRUSYS® ENERGY RAIL 3000 5 × 2,5	4058075100312	—	—	—	—	—	—	3068 × 67 × 44	86.00
NEU	941 900 620	TRUSYS® ENERGY RAIL 4500 5 × 2,5	4058075100336	—	—	—	—	—	—	4601 × 67 × 44	116.00
NEU	941 900 590	TRUSYS® ENERGY RAIL 1500 7 × 2,5	4058075103450	—	—	—	—	—	—	1370 × 67 × 44	58.00
NEU	941 900 610	TRUSYS® ENERGY RAIL 3000 7 × 2,5	4058075103474	—	—	—	—	—	—	3070 × 67 × 44	92.00
NEU	941 900 630	TRUSYS® ENERGY RAIL 4500 7 × 2,5	4058075103498	—	—	—	—	—	—	4605 × 67 × 44	122.00
<b>TRUSYS® ENERGY RAIL ZUBEHÖR</b>											
NEU	941 900 650	TRUSYS® SUSPENSION KIT 3000	4058075100350	—	—	—	—	—	—	3000	62.50
NEU	941 900 540	TRUSYS® CHAIN KIT	4058075100374	—	—	—	—	—	—	3000	28.00
NEU	941 900 640	TRUSYS® MOUNTING BRACKETS	4058075100435	—	—	—	—	—	—	30 × 20 × 15	22.50
NEU	941 900 530	TRUSYS® BLIND COVER 1500	4058075100398	—	—	—	—	—	—	1534 × 67 × 12	20.00
NEU	941 900 570	TRUSYS® ENDCAP ENERGY RAIL	4058075100411	—	—	—	—	—	—	12 × 67 × 47	8.00
NEU	941 900 550	TRUSYS® ELECTRICAL CONNECTOR 5 × 2,5	4058075155565	—	—	—	—	—	—	42,2 × 40,5 × 28,6	7.90
NEU	941 900 560	TRUSYS® ELECTRICAL CONNECTOR 7 × 2,5	4058075155589	—	—	—	—	—	—	42,2 × 40,5 × 28,6	9.90

<sup>1</sup> Die genauen Bedingungen finden Sie unter [www.ledvance.ch/garantie](http://www.ledvance.ch/garantie) | <sup>2</sup> Ersatz für angegebenes herkömmliches Äquivalent | <sup>3</sup> t[h]: L70 @ 25 °C (T<sub>a</sub>) | <sup>4</sup> t[h]: L80 @ 25 °C (T<sub>a</sub>) | <sup>5</sup> t[h]: L90 @ 25 °C (T<sub>a</sub>)  
<sup>6</sup> Unverbindliche Preisempfehlung ohne MwSt/VRG

# IMMER RICHTIG AUSGELEUCHTET

Lichtverteilung bei LEDVANCE TRUSYS® in 3000, 4000 und 6500K

SCALE  
DESIGN

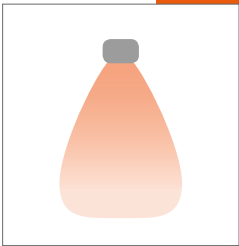

## WEIT

Der weite Strahlungswinkel eignet sich besonders für die Beleuchtung von Shops und Hallen in Industrie und Logistik.

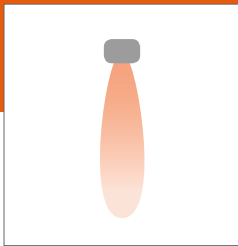

## ENG

Der enge Strahlungswinkel ist ideal für hohe Räume oder Hochregale.

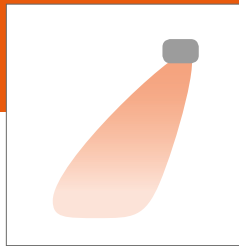

## ASYMMETRISCH

Durch den schrägen Strahlungswinkel lassen sich Wände highlighten, Werbebilder akzentuiert beleuchten und Licht gezielt in eine Richtung lenken.

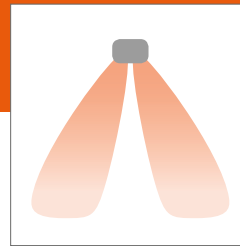

## DOPPELT

### ASYMMETRISCH

Die doppelt asymmetrische Lichtverteilung empfiehlt sich für die Beleuchtung von Shops oder Regalen.



# FEUCHTRAUM-LEUCHTEN



## LEDVANCE DAMP PROOF SPECIAL

- Ausgleichsventil ermöglicht Einsatz bei wechselnder Luftfeuchtigkeit (bis zu 95 %) und in wechselnden Temperaturbereichen
- Gleichmässige Lichtverteilung
- Flimmerarmes Licht dank speziellem EVG
- Einfache Installation dank Montageklammern, die frei an der Leuchte positioniert werden können
- Einfache Installation, werkzeugloser Anschluss durch Schnellsteckverbinder, vorinstallierte Durchgangsverdrahtung
- Geeignet für Verwendung in staubigen und feuchten Umgebungen dank hoher Schutzart



ELDAS	Produkt-bezeichnung	GTIN (EAN)	Ersatz für <sup>4</sup>	lm	lm/w		L70 <sup>5</sup>	L80 <sup>6</sup>	L90 <sup>7</sup>	L x B x H [mm]	UVP <sup>9</sup> [CHF]
<b>DAMP PROOF SPECIAL</b>											
NEU	941 000 120 DP SPECIAL 1200 36W/4000K IP67	4058075136250	2 x 36W FL	5400	150	120	100000	80000	50000	1302 x 72 x 72	355.00
NEU	941 000 130 DP SPECIAL 1500 48W/4000K IP67	4058075136274	2 x 58W FL	7200	150	120	100000	80000	50000	1602 x 72 x 72	359.00

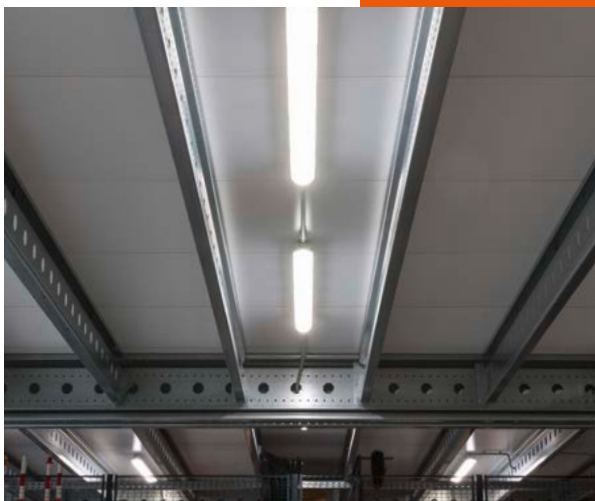

## OPTIMALER SCHUTZ IN JEDEM UMFELD

Die LEDVANCE Damp Proof Special ist auch für den Einsatz in herausfordernden Umgebungen bestens ausgestattet: Das PMMA-Gehäuse mit Schutzstandard IK06 ist im Gegensatz zu Polycarbonat-Gehäusen widerstandsfähiger gegen chemische Reinigungsmittel und -flüssigkeiten sowie Öle. Zudem hält es Stössen bzw. einem Aufprall von bis zu 1 Joule Stand. Durch die Ausstattung mit den Schutzstandards IP67 (DIN EN 60529) und IP69K (ISO 20653:2013) ist die Leuchte darüber hinaus gegen Staub geschützt, widersteht kräftigen heissen Wasserstrahlen und bleibt auch bei kurzfristigem Eintauchen resistent gegenüber Wasser.



## LEDVANCE DAMP PROOF COMPACT

- Einfache Installation durch freie Positionierung der Montagebügel an der Leuchte
- Endkappen mit Bajonettverschluss erleichtern Zugang zum Anschlussterminal
- Werkzeugloser elektrischer Anschluss mittels Push-Button-Anschlussklemme oder Steckklemme
- Effizienz von bis zu 120 lm/W
- Gleichmässiges Licht mit weitem Ausstrahlungswinkel und teilweise indirekter Lichtemission
- Durchgangsverdrahtung Klasse II bereits vorinstalliert



ELDAS	Produkt-bezeichnung	GTIN (EAN)	Ersatz für <sup>4</sup>	lm	lm/W		L70 <sup>5</sup>	L80 <sup>6</sup>	L90 <sup>7</sup>	L x B x H [mm]	UVP <sup>9</sup> [CHF]
<b>DAMP PROOF COMPACT</b>											
941 308 400	DP Compact 1200 23W/4000K GR IP65	4058075062085	1 x 36W FL	2800	120	120	50000	35000	20000	1290 x 86 x 68	115.90
941 308 450	DP Compact 1200 44W/4000K GR IP65	4058075062108	2 x 36W FL	5400	120	120	50000	35000	20000	1290 x 86 x 68	159.90
941 308 470	DP Compact 1200 44W/6500K GR IP65	4058075062122	2 x 36W FL	5400	120	120	50000	35000	20000	1290 x 86 x 68	159.90
941 308 500	DP Compact 1500 31W/4000K GR IP65	4058075062146	1 x 58 W FL	3800	120	120	50000	35000	20000	1590 x 86 x 68	147.90
941 308 550	DP Compact 1500 55W/4000K GR IP65	4058075062160	2 x 58 W FL	6700	120	120	50000	35000	20000	1590 x 86 x 68	183.90
941 308 570	DP Compact 1500 55W/6500K GR IP65	4058075062184	2 x 58 W FL	6700	120	120	50000	35000	20000	1590 x 86 x 68	183.90



## LEDVANCE DAMP PROOF

- Steuerung An/Aus und DALI über Lichtmanagement
- LED-Modul in Leuchten-Abdeckung integriert: dadurch kein Risiko elektrostatischer Entladungen
- Einfache Installation und werkzeugloser Anschluss
- Durchgangsverdrahtung möglich



ELDAS	Produkt-bezeichnung	GTIN (EAN)	Ersatz für <sup>4</sup>	lm	lm/W		L70 <sup>5</sup>	L80 <sup>6</sup>	L90 <sup>7</sup>	L x B x H [mm]	UVP <sup>9</sup> [CHF]
<b>DAMP PROOF</b>											
941 000 040	DAMP PROOF LED 1200 21W/4000K IP65	4058075079892	1 x 36W FL	2400	115	105	50000	35000	20000	1200 x 95 x 78	90.00
941 000 050	DAMP PROOF LED 1200 39W/4000K IP65	4058075079915	2 x 36W FL	4400	115	105	50000	35000	20000	1200 x 95 x 78	126.00
941 000 060	DAMP PROOF LED 1200 39W/6500K IP65	4058075079854	2 x 36W FL	4400	115	105	50000	35000	20000	1200 x 95 x 78	126.00
941 000 070	DAMP PROOF LED 1500 30W/4000K IP65	4058075079939	1 x 58 W FL	3500	115	105	50000	35000	20000	1500 x 95 x 78	107.00
941 000 080	DAMP PROOF LED 1500 55W/4000K IP65	4058075079953	2 x 58 W FL	6400	115	105	50000	35000	20000	1500 x 95 x 78	143.00
941 000 090	DAMP PROOF LED 1500 55W/6500K IP65	4058075079878	2 x 58 W FL	6400	115	105	50000	35000	20000	1500 x 95 x 78	143.00
<b>DAMP PROOF DALI</b>											
NEU 941 000 000	DAMP PROOF DALI 1200 21W/4000K IP65	4058075130913	1 x 36W FL	2400	115	105	50000	35000	20000	1200 x 95 x 78	✓ 195.00
NEU 941 000 010	DAMP PROOF DALI 1200 39W/4000K IP65	4058075130937	2 x 36W FL	4400	115	105	50000	35000	20000	1200 x 95 x 78	✓ 255.00
NEU 941 000 020	DAMP PROOF DALI 1500 30W/4000K IP65	4058075130975	1 x 58 W FL	3500	115	105	50000	35000	20000	1500 x 95 x 78	✓ 235.00
NEU 941 000 030	DAMP PROOF DALI 1500 55W/4000K IP65	4058075130999	2 x 58 W FL	6400	115	105	50000	35000	20000	1500 x 95 x 78	✓ 275.00

<sup>1</sup> Die genauen Bedingungen finden Sie unter [www.ledvance.ch/garantie](http://www.ledvance.ch/garantie) | <sup>2</sup> Nur DAMP PROOF LED | <sup>3</sup> Nur DAMP PROOF DALI | <sup>4</sup> Ersatz für angegebene herkömmliche Äquivalent  
<sup>5</sup> t[h]: L70 @ 25°C (T<sub>a</sub>) | <sup>6</sup> t[h]: L80 @ 25°C (T<sub>a</sub>) | <sup>7</sup> t[h]: L90 @ 25°C (T<sub>a</sub>) | <sup>8</sup> Dimmbar mit DALI Interface, für Lichtsteuerung siehe Seiten 56–57 | <sup>9</sup> Unverbindliche Preisempfehlung ohne MwSt/VRG



### LEDVANCE DAMP PROOF SLIM VALUE

- Einfache Installation durch freie Positionierung der Montagebügel an der Leuchte
- Endkappen mit Schnappverschluss erleichtern Zugang zum Anschlussterminal
- Werkzeugloser Anschluss mit Push-Button-Anschlussklemme
- Effizienz von bis zu 110 lm/W
- Sehr schlankes Design mit gleichmässiger Lichtverteilung und weitem Ausstrahlungswinkel
- Montagezubehör inklusive







ELDAS	Produkt-bezeichnung	GTIN (EAN)	Ersatz für <sup>2</sup>	lm	lm/W		L70 <sup>3</sup>	L80 <sup>4</sup>	L90 <sup>5</sup>	L x B x H [mm]	UVP <sup>6</sup> [CHF]
<b>DAMP PROOF SLIM VALUE</b>											
	DP SLIM VALUE 1200 36W/4000K IP65	4058075066458	2 x 36W FL	4000	110	120	30000	28000	17000	1200 x 35 x 48	83.90
	DP SLIM VALUE 1200 36W/6500K IP65	4058075066472	2 x 36W FL	4000	110	120	30000	28000	17000	1200 x 35 x 48	83.90
	DP SLIM VALUE 1500 50W/4000K IP65	4058075066496	2 x 58W FL	5500	110	120	30000	28000	17000	1500 x 35 x 48	99.90
	DP SLIM VALUE 1500 50W/6500K IP65	4058075066519	2 x 58W FL	5500	75	120	30000	28000	17000	1500 x 35 x 48	99.90



### LEDVANCE DAMP PROOF HOUSING

- Ersatz für Anwendungen mit einer oder zwei T8-Leuchtstoffröhren mit 18 W, 36 W und 58 W
- Flexibles Gehäuse für den energiesparenden Ersatz für T8-LED-Röhren
- Geeignet für alle Ausführungen mit SubstiTUBE® EM und Connected
- Aussergewöhnlich lange Lebensdauer durch Verzicht auf separates Vorschaltgerät für LED-Röhren





ELDAS	Produkt-bezeichnung	GTIN (EAN)	Ersatz für <sup>2</sup>	lm	lm/W		L70 <sup>3</sup>	L80 <sup>4</sup>	L90 <sup>5</sup>	L x B x H [mm]	UVP <sup>6</sup> [CHF]
<b>DAMP PROOF HOUSING</b>											
NEU	DAMP PROOF 600 1 x LAMP HOUSING IP65	4058075089785	—	—	—	—	—	—	—	655 x 72 x 86	28.00
NEU	DAMP PROOF 600 2 x LAMP HOUSING IP65	4058075089808	—	—	—	—	—	—	—	655 x 115 x 86	39.90
NEU	DAMP PROOF 1200 1 x LAMP HOUSING IP65	4058075089822	—	—	—	—	—	—	—	1265 x 72 x 86	32.00
NEU	DAMP PROOF 1200 2 x LAMP HOUSING IP65	4058075089846	—	—	—	—	—	—	—	1265 x 115 x 86	47.00
941 000 100	DAMP PROOF 1500 1 x LAMP HOUSING IP65	4058075079977	—	—	—	—	—	—	—	1565 x 72 x 86	32.00
941 000 110	DAMP PROOF 1500 2 x LAMP HOUSING IP65	4058075079991	—	—	—	—	—	—	—	1565 x 115 x 86	47.00

<sup>1</sup> Die genauen Bedingungen finden Sie unter [www.ledvance.ch/garantie](http://www.ledvance.ch/garantie) | <sup>2</sup> Ersatz für angegebenes herkömmliches Äquivalent | <sup>3</sup> t[h]: L70 @ 25 °C (T<sub>a</sub>) | <sup>4</sup> t[h]: L80 @ 25 °C (T<sub>a</sub>) | <sup>5</sup> t[h]: L90 @ 25 °C (T<sub>a</sub>)  
<sup>6</sup> Unverbindliche Preisempfehlung ohne MwSt/VRG



# HIGH-BAY LEUCHTEN



## LEDVANCE HIGH BAY DALI

- CLO-Ausführung mit einem konstanten Lichtstrom über die gesamte Lebensdauer von bis zu 50 000 Stunden
- Einfache Installation mit Steckklemmen oder Push-Button-Klemmen
- Treibergehäuse mit Schutzklasse IP65
- Zubehör erhältlich: 80°-Aluminiumreflektor, Halterung



ELDAS	Produkt-bezeichnung	GTIN (EAN)	Ersatz für <sup>2</sup>	lm	lm/W	°C	L70 <sup>3</sup>	L80 <sup>4</sup>	L90 <sup>5</sup>	Ø × H [mm] L × B × H [mm]	UVP <sup>7</sup> [CHF]	
<b>HIGH BAY DALI</b>												
NEU	941 300 090	HB DALI 90W/4000K 115DEG IP65	4058075130685	250 W HID	13000	140	115	80000	50000	25000	333 × 130,5	✓ 579.00
NEU	941 300 120	HB DALI CLO 90W/4000K 115DEG IP65	4058075130661	250 W HID	~10500 over lifetime	140–115	115	80000	50000	25000	333 × 130,5	✓ 639.00
NEU	941 300 080	HB DALI 155W/4000K 115DEG IP65	4058075130678	400 W HID	22000	140	115	80000	50000	25000	360 × 131,5	✓ 819.00
NEU	941 300 110	HB DALI CLO 155W/4000K 115DEG IP65	4058075130654	400 W HID	~17500 over lifetime	140–115	115	80000	50000	25000	360 × 131,5	✓ 879.00
<b>HIGH BAY DALI ZUBEHÖR</b>												
NEU	941 900 240	HB DALI REFLECTOR 90W 80DEG SI	4058075157453	—	—	—	—	—	—	—	406 × 204	99.00
NEU	941 900 250	HB DALI REFLECTOR 155W 80DEG SI	4058075157477	—	—	—	—	—	—	—	472 × 224	99.00
NEU	941 900 230	HB DALI BRACKET 90W	4058075157484	—	—	—	—	—	—	—	263 × 212,5 × 40	99.00
NEU	941 900 220	HB DALI BRACKET 155W	4058075157507	—	—	—	—	—	—	—	277 × 233 × 40	99.00

## KONSTANTER LICHTSTROM

über die gesamte Lebensdauer – die High Bay DALI CLO-Version

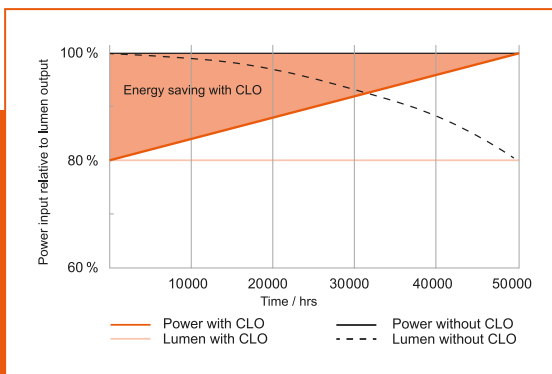



High Bay LED 95W



High Bay LED 165W



High Bay LED 200W



High Bay LED 250W

## LEDVANCE HIGH BAY

- Ersatz für HQL-Hallenspiegelleuchten mit 250 W/400 W
- Mit einer Lichtausbeute von bis zu 135 lm/W
- Exklusives LEDVANCE Design mit optimierter Grösse und Gewicht
- Verschiedene Lichtströme und Ausstrahlwinkel für Montagehöhen von 6 bis 14 m
- Zubehör: Haken und Halterung (im Lieferumfang enthalten)
- Anschlusskabelänge 1,5 m



ELDAS	Produkt- bezeichnung	GTIN (EAN)	Ersatz für <sup>2</sup>	lm	lm/W		L70 <sup>3</sup>	L80 <sup>4</sup>	L90 <sup>5</sup>	Ø × H [mm]	UVP <sup>7</sup> [CHF]	
<b>HIGH BAY (KABELLÄNGE: 1,5 M)</b>												
	941 465 300	HighBayLED 95W/4000K 90DEG IP65	4058075074330	250W HID	13000	135	90	50000	35000	20000	285 × 129,5	439.00
	941 465 500	HighBayLED 95W/4000K 110DEG IP65	4058075074354	250W HID	13000	135	110	50000	35000	20000	285 × 129,5	439.00
NEU		HighBayLED 95W/6500K 90DEG IP65	4058075074347	250W HID	13000	135	90	50000	35000	20000	285 × 129,5	439.00
	941 467 700	HighBayLED 165W/4000K 70DEG IP65	4058075074361	400W HID	22000	135	70	50000	35000	20000	376 × 139	660.00
NEU		HighBayLED 165W/6500K 70DEG IP65	4058075074378	400W HID	22000	135	70	50000	35000	20000	376 × 139	659.00
	941 469 400	HighBayLED 200W/4000K 110DEG IP65	4058075074385	500W HID	27000	135	110	50000	35000	20000	376 × 139	795.00
	941 432 100	High Bay LED 250W/4000K 100-240V IP65	4058075814776	400W HID	30000	120	70	50000	35000	20000	452 × 160	750.00
	941 432 300	High Bay LED 250W/6500K 100-240V IP65	4058075814783	400W HID	30000	120	70	50000	35000	20000	452 × 160	750.00

<sup>1</sup> Die genauen Bedingungen finden Sie unter [www.ledvance.ch/garantie](http://www.ledvance.ch/garantie) | <sup>2</sup> Ersatz für angegebenes herkömmliches Äquivalent | <sup>3</sup> t[h]: L70 @ 25 °C (T<sub>a</sub>) | <sup>4</sup> t[h]: L80 @ 25 °C (T<sub>a</sub>) | <sup>5</sup> t[h]: L90 @ 25 °C (T<sub>a</sub>)  
<sup>6</sup> Dimmbar mit DALI Interface, für Lichtsteuerung siehe Seiten 56–57 | <sup>7</sup> Unverbindliche Preisempfehlung ohne MwSt/VRG

# FLOODLIGHTS



Floodlight LED 10W White



Floodlight LED 50W Black



Floodlight LED 90W Black



Floodlight LED 180W Black

## LEDVANCE FLOODLIGHT

- Ersatz für Flutlichtstrahler mit Halogenlampen (bis 1500 W) sowie HQI-Lampen (bis 400 W)
- Breites Produktportfolio: 6 Leistungsstufen, 3 Farbtemperaturen, Gehäuse in Schwarz und Weiss
- Hohe Effizienz von bis zu 110 lm/W
- Abdeckung aus opalem Einscheibensicherheitsglas, für eine gleichmässige Beleuchtung mit geringer Blendung
- Robustes und kompaktes Design und damit optimal für ein breites Anwendungsspektrum
- Anschlussfertiges Produkt mit 1 m Kabellänge und vorbereiteten Aderenden



ELDAS	Produkt-bezeichnung	GTIN (EAN)	Ersatz für <sup>4</sup>	lm	lm/W		L70 <sup>5</sup>	L80 <sup>6</sup>	L90 <sup>7</sup>	L x B x H [mm]	UVP <sup>9</sup> [CHF]	
NEU	941 500 010	FLOOD LED 10W/3000K BK 100DEG IP65	4058075097360	80 W HAL	1050	105	100 × 100	50000	30000	15000	125 × 115 × 39	29.00
NEU	941 500 020	FLOOD LED 10W/3000K WT 100DEG IP65	4058075097384	80 W HAL	1050	105	100 × 100	50000	30000	15000	125 × 115 × 39	29.00
NEU	941 500 030	FLOOD LED 10W/4000K BK 100DEG IP65	4058075097407	80 W HAL	1100	110	100 × 100	50000	30000	15000	125 × 115 × 39	29.00
NEU	941 500 040	FLOOD LED 10W/4000K WT 100DEG IP65	4058075097421	80 W HAL	1100	110	100 × 100	50000	30000	15000	125 × 115 × 39	29.00
NEU	941 500 050	FLOOD LED 20W/3000K BK 100DEG IP65	4058075097445	160 W HAL	2100	105	100 × 100	50000	30000	15000	130 × 140 × 41	29.00
NEU	941 500 060	FLOOD LED 20W/3000K WT 100DEG IP65	4058075097469	160 W HAL	2100	105	100 × 100	50000	30000	15000	130 × 140 × 41	29.00
NEU	941 500 070	FLOOD LED 20W/4000K BK 100DEG IP65	4058075097483	160 W HAL	2200	110	100 × 100	50000	30000	15000	130 × 140 × 41	29.00
NEU	941 500 080	FLOOD LED 20W/4000K WT 100DEG IP65	4058075097506	160 W HAL	2200	110	100 × 100	50000	30000	15000	130 × 140 × 41	29.00
NEU	941 500 090	FLOOD LED 20W/6500K BK 100DEG IP65	4058075097520	160 W HAL	2200	110	100 × 100	50000	30000	15000	130 × 140 × 41	29.00
NEU	941 500 110	FLOOD LED 20W/6500K WT 100DEG IP65	4058075097544	160 W HAL	2200	110	100 × 100	50000	30000	15000	130 × 140 × 41	29.00
NEU	941 500 120	FLOOD LED 50W/3000K BK 100DEG IP65	4058075097568	400 W HAL	5250	105	100 × 100	50000	30000	15000	155 × 180 × 46	58.00
NEU	941 500 130	FLOOD LED 50W/3000K WT 100DEG IP65	4058075097582	400 W HAL	5250	105	100 × 100	50000	30000	15000	155 × 180 × 46	58.00
NEU	941 500 140	FLOOD LED 50W/4000K BK 100DEG IP65	4058075097605	400 W HAL	5500	110	100 × 100	50000	30000	15000	155 × 180 × 46	58.00
NEU	941 500 150	FLOOD LED 50W/4000K WT 100DEG IP65	4058075097629	400 W HAL	5500	110	100 × 100	50000	30000	15000	155 × 180 × 46	58.00
NEU	941 500 160	FLOOD LED 50W/6500K BK 100DEG IP65	4058075097643	400 W HAL	5500	110	100 × 100	50000	30000	15000	155 × 180 × 46	58.00
NEU	941 500 170	FLOOD LED 50W/6500K WT 100DEG IP65	4058075097667	400 W HAL	5500	110	100 × 100	50000	30000	15000	155 × 180 × 46	58.00
NEU	941 500 180	FLOOD LED 90W/4000K BK 100DEG IP65	4058075097681	750 W HAL	10000	110	100 × 100	50000	30000	15000	250 × 240 × 70	219.00
NEU	941 500 190	FLOOD LED 90W/4000K WT 100DEG IP65	4058075097698	750 W HAL	10000	110	100 × 100	50000	30000	15000	250 × 240 × 70	219.00
NEU	941 500 210	FLOOD LED 135W/4000K BK 100DEG IP65	4058075097704	1000 W HAL	15000	110	100 × 100	50000	30000	15000	300 × 270 × 76	342.00
NEU	941 500 220	FLOOD LED 135W/6500K BK 100DEG IP65	4058075097711	1000 W HAL	15000	110	100 × 100	50000	30000	15000	300 × 270 × 76	342.00
NEU	941 500 230	FLOOD LED 180W/4000K BK 100DEG IP65	4058075097728	1500 W HAL	20000	110	100 × 100	50000	30000	15000	340 × 310 × 81	395.00
NEU	941 500 240	FLOOD LED 180W/6500K BK 100DEG IP65	4058075097735	1500 W HAL	20000	110	100 × 100	50000	30000	15000	340 × 310 × 81	395.00



### LEDVANCE FLOODLIGHT SENSOR

- Ersatz für Flutlichtstrahler mit Halogenlampen (bis 400 W)
- Robuster, IP65-geschützter Tageslicht- und Bewegungssensor mit verstellbarem Sensorkopf
- Hohe Effizienz von bis zu 110 lm/W
- Abdeckung aus opalem Einscheibensicherheitsglas, für eine gleichmässige Beleuchtung mit geringer Blendung
- Einfache Konfiguration von Entfernungs-, Tageslicht- und Bewegungserkennung; Deaktivierung des Sensors möglich
- Anschlussfertiges Produkt mit 1 m Kabellänge und vorbereiteten Aderenden



ELDAS	Produkt-bezeichnung	GTIN (EAN)	Ersatz für <sup>4</sup>	lm	lm/W		L70 <sup>5</sup>	L80 <sup>6</sup>	L90 <sup>7</sup>	L x B x H [mm]		UVP <sup>9</sup> [CHF]	
<b>FLOODLIGHT SENSOR</b>													
NEU	941 500 250	FLOOD 20W/3000K BK 100DEG S IP65	4058075143531	160W HAL	2200	110	100 x 100	50000	30000	15000	224 x 167 x 104	✓	52.50
NEU	941 500 260	FLOOD 20W/4000K BK 100DEG S IP65	4058075143555	160W HAL	2200	110	100 x 100	50000	30000	15000	224 x 167 x 104	✓	52.50
NEU	941 500 270	FLOOD 50W/3000K BK 100DEG S IP65	4058075143579	400W HAL	5500	110	100 x 100	50000	30000	15000	251 x 216 x 122	✓	106.00
NEU	941 500 280	FLOOD 50W/4000K BK 100DEG S IP65	4058075143593	400W HAL	5500	110	100 x 100	50000	30000	15000	251 x 216 x 122	✓	106.00



### LEDVANCE FLOODLIGHT ASYMMETRICAL

- Ersatz für Flutlichtstrahler mit Halogenlampen (bis 1500 W) sowie HQI-Lampen (bis 400 W)
- Asymmetrische Lichtverteilung, basierend auf modernster LED-Linsentechnik, ideal für Anstrahlung und Flächenbeleuchtung
- Hohe Effizienz von bis zu 100 lm/W
- Linsenabdeckung aus Einscheibensicherheitsglas ermöglicht eine sichere, gleichmässige und blendarme Beleuchtung
- Kompakte Bauform, einfach einzustellender Tragbügel mit grossem Rotationsbereich
- Anschlussfertiges Produkt mit 1 m Kabellänge und vorbereiteten Aderenden



ELDAS	Produkt-bezeichnung	GTIN (EAN)	Ersatz für <sup>4</sup>	lm	lm/W		L70 <sup>5</sup>	L80 <sup>6</sup>	L90 <sup>7</sup>	L x B x H [mm]	UVP <sup>9</sup> [CHF]	
<b>FLOODLIGHT ASYMMETRICAL</b>												
	941 465 400	Flood LED Asym 150W/4000K BK IP65	4058075814752	1000W HAL	15000	100	38 x 80	50000	40000	20000	402 x 303 x 64	495.00
	941 466 400	Flood LED Asym 200W/4000K BK IP65	4058075814769	1000W HAL	20000	100	38 x 80	50000	40000	20000	402 x 303 x 64	525.00

## EIN SICHTBARER UNTERSCHIED – DIE WAHL DER LICHTVERTEILUNG

Je nach gewünschtem Beleuchtungsergebnis, kann mit einer symmetrischen oder asymmetrischen Lichtverteilung ein jeweils optimales Ergebnis erzielt werden. Der Unterschied: Bei Montage im gleichen Winkel bringt eine Leuchte mit asymmetrischer Lichtverteilung den Lichtfokus weiter in den ausgeleuchteten Raum hinein, als Leuchten mit symmetrischer Lichtverteilung.

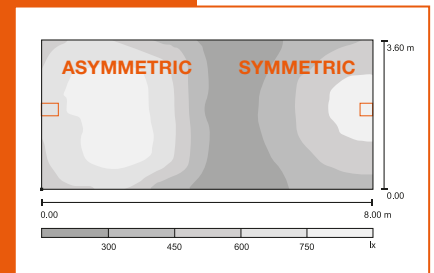

<sup>1</sup> Gilt nur für 10W–50W | <sup>2</sup> Gilt nur für 90W–180W | <sup>3</sup> Die genauen Bedingungen finden Sie unter [www.ledvance.ch/garantie](http://www.ledvance.ch/garantie) | <sup>4</sup> Ersatz für angegebenes herkömmliches Äquivalent  
<sup>5</sup> t[h]: L70 @ 25°C (T<sub>a</sub>) | <sup>6</sup> t[h]: L80 @ 25°C (T<sub>a</sub>) | <sup>7</sup> t[h]: L90 @ 25°C (T<sub>a</sub>) | <sup>8</sup> Tageslicht- und Bewegungssensor | <sup>9</sup> Unverbindliche Preisempfehlung ohne MwSt/VRG



# FASSADEN- UND WEGELEUCHTEN

## LEDVANCE FASSADEN- UND WEGELEUCHTEN

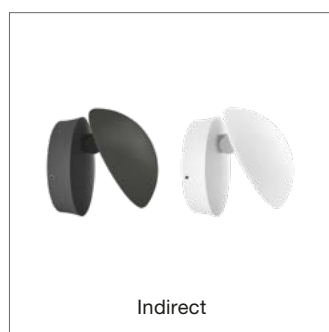
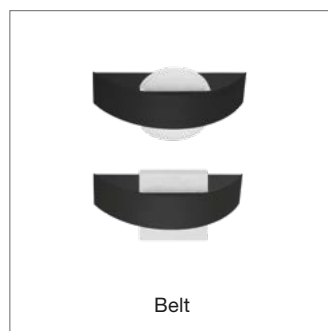
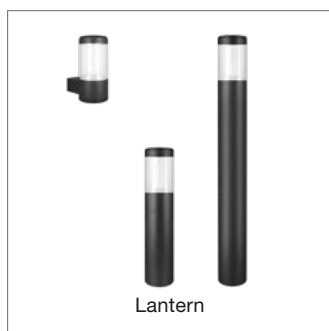
- Moderne Fassaden-, Decken- und Wegeleuchten
- Attraktives Leuchten-Design in Kombination mit hochwertigen Materialien und Oberflächen
- Indirekte oder direkte Lichtwirkung, teilweise mit justierbarem Leuchtenkopf oder optionalem Licht- und Bewegungssensor
- Robuste und wetterbeständige Verarbeitung (bis IP54)
- Warmweiße Beleuchtung für eine angenehme Atmosphäre im Aussenbereich
- Einfache Installation





ELDAS	Produkt- bezeichnung	GTIN (EAN)	Ersatz für <sup>2</sup>	lm	lm/W		L70 <sup>3</sup>	L x B x H [mm] Ø x H [mm]		UVP <sup>5</sup> [CHF]
<b>LANTERN</b>										
941 300 360	0 Facade Lantern 12W/3000K GY IP54	4058075074835	40W GLS	610	50	210	30000	176 x 110 x 240		152.00
941 740 700	0 BD 500 Lantern 12W/3000K GY IP54	4058075074859	40W GLS	610	50	210	30000	110 x 500		199.00
941 740 800	0 BD 900 Lantern 12W/3000K GY IP54	4058075074873	40W GLS	610	50	210	30000	110 x 900		228.00
<b>EDGE</b>										
941 301 060	0 Facade Edge 12W/3000K GY IP54	4058075074750	60W GLS	740	60	107	30000	168 x 100 x 273		152.00
941 301 160	0 Facade Edge 12W/3000K WT IP54	4058075074774	60W GLS	770	65	107	30000	168 x 100 x 273		152.00
941 301 460	0 Facade Edge 12W/3000K GY S IP54	4058075074798	60W GLS	740	60	107	30000	168 x 100 x 273	✓	183.00
941 301 560	0 Facade Edge 12W/3000K WT S IP54	4058075074811	60W GLS	770	65	107	30000	168 x 100 x 273	✓	183.00
<b>UPDOWN</b>										
941 300 660	0 Facade Updown 12W/3000K GY IP54	4058075075054	60W GLS	700	60	280	30000	55 x 90 x 160		92.00
941 300 760	0 Facade Updown 12W/3000K WT IP54	4058075075078	60W GLS	710	60	280	30000	55 x 90 x 160		92.00
<b>BELT</b>										
941 300 860	0 Facade Belt RD 11W/3000K GY IP54	4058075074972	40W GLS	400	38	335	30000	60 x 240 x 142		92.00
941 301 860	0 Facade Belt SQ 11W/3000K GY IP54	4058075074996	40W GLS	410	39	340	30000	60 x 240 x 142		92.00
<b>SPOT</b>										
941 300 460	0 Facade Spot 8W/3000K GY IP54	4058075074712	40W GLS	440	55	110	30000	135 x 90 x 140		122.00
941 300 560	0 Facade Spot 8W/3000K WT IP54	4058075074736	40W GLS	460	60	110	30000	135 x 90 x 140		122.00
<b>ROUND &amp; SQUARE</b>										
941 301 260	0 Surface RD 13W/3000K GY IP54	4058075074897	40W GLS	480	35	100	30000	202 x 45		92.00
941 301 360	0 Surface RD 13W/3000K WT IP54	4058075074910	40W GLS	600	45	100	30000	202 x 45		92.00
941 301 660	0 Surface SQ 13W/3000K GY IP54	4058075074934	40W GLS	480	35	100	30000	202 x 202 x 45		92.00
941 301 760	0 Surface SQ 13W/3000K WT IP54	4058075074958	40W GLS	600	45	100	30000	202 x 202 x 45		92.00
<b>INDIRECT</b>										
941 302 060	0 Facade IND RD 13W/3000K GY IP54	4058075075016	40W GLS	480	35	240	30000	150 x 118		122.00
941 302 160	0 Facade IND RD 13W/3000K WT IP54	4058075075030	60W GLS	640	50	240	30000	150 x 118		122.00
<b>POLE</b>										
941 300 060	0 Surface Pole 6W/3000K SST IP44	4058075075177	40W GLS	360	60	160	30000	102 x 87		61.00
941 300 160	0 Facade Pole 6W/3000K SST IP44	4058075075092	40W GLS	360	60	160	30000	138 x 102 x 135		76.00
941 300 260	0 Facade Pole 6W/3000K SST S IP44	4058075075115	40W GLS	360	60	160	30000	150 x 102 x 135	✓	92.00
941 740 500	0 BD 500 Pole 6W/3000K SST IP44	4058075075139	40W GLS	360	60	160	30000	102 x 500		92.00
941 740 600	0 BD 800 Pole 6W/3000K SST IP44	4058075075153	40W GLS	360	60	160	30000	102 x 800		122.00

<sup>1</sup> Die genauen Bedingungen finden Sie unter [www.ledvance.ch/garantie](http://www.ledvance.ch/garantie) | <sup>2</sup> Ersatz für angegebenes herkömmliches Äquivalent | <sup>3</sup> t[h]: L70 @ 25°C (T<sub>a</sub>) | <sup>4</sup> Tageslicht- und Bewegungssensor  
<sup>5</sup> Unverbindliche Preisempfehlung ohne MwSt/VRG

# SICHERHEITS- BELEUCHTUNG

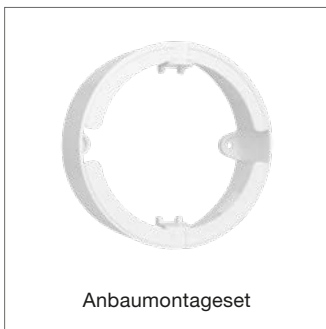

## LEDVANCE EMERGENCY DOWNLIGHT

- Umfassendes Produktsortiment für Fluchtweg- und Antipanikbeleuchtung gemäss Norm EN 60598-2-22
- Einfache Planung und Installation als Einbau- oder Anbauleuchte mit integriertem Akku und Treiber
- Geringerer Leuchtenbedarf aufgrund hoher Lichtausbeute (bis zu 335 lm) und optimierter Lichtverteilung
- Einfache Wartung mit automatischer Testfunktion oder integriertem Testschalter
- Robuste Verarbeitung mit Schutzklassen IP43 und IK07



ELDAS	Produktbezeichnung	GTIN (EAN)	lm	Batterie-Betriebsdauer	Testfunktion	Betriebsart	Batterie-Technologie	Ø x H [mm]	Ausschnitt Ø [mm]	UVP <sup>2</sup> [CHF]	
<b>EMERGENCY DOWNLIGHT</b>											
NEU	941 400 300	EM DL DN120 HO AT 3H ANTIPANIC	4058075124554	335	3 h	Automatisch	Bereitschaftsschaltung	NiMH	140 x 48,5	120	179.00
NEU	941 400 310	EM DL DN120 HO AT 3H ESCAPE	4058075124578	335	3 h	Automatisch	Bereitschaftsschaltung	NiMH	140 x 48,5	120	179.00
NEU	941 400 320	EM DL DN120 MT 3H ANTIPANIC	4058075124516	235	3 h	Manuell	Dauerschaltung/Bereitschaftsschaltung	NiMH	140 x 48,5	120	115.00
NEU	941 400 330	EM DL DN120 MT 3H ESCAPE	4058075124530	235	3 h	Manuell	Dauerschaltung/Bereitschaftsschaltung	NiMH	140 x 48,5	120	115.00
<b>EMERGENCY DOWNLIGHT ZUBEHÖR</b>											
NEU	941 900 160	EM DL SURFACE MOUNT KIT	4058075124592	—	—	—	—	—	140 x 48,5	—	15.90

<sup>1</sup> Die genauen Bedingungen finden Sie unter [www.ledvance.ch/garantie](http://www.ledvance.ch/garantie) | <sup>2</sup> Unverbindliche Preisempfehlung ohne MwSt/VRG



# EINFACH UP TO DATE UNSERE INFO-ANGEBOTE FÜR SIE

Sie suchen Informationen über unsere Produkte und Services? LEDVANCE bringt Sie immer auf den neuesten Stand: am PoS im Grosshandel, über unsere LEDVANCE Vertriebsmitarbeiter und unser Kundenservicecenter (E-Mail: kundenservice@ledvance.com).

Und in unserem eKatalog finden Sie online technische Datenblätter, Installationsvideos, Produktwissen sowie Planungs- und Berechnungstools für Ihren täglichen Erfolg: [www.ledvance.ch](http://www.ledvance.ch)

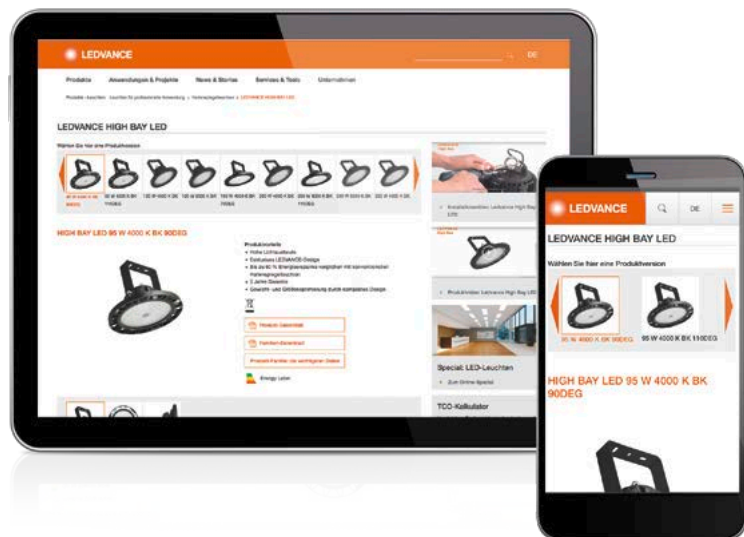

## «FAST CALCULATION»-TOOL

Auf unserer Website bieten wir nun für jedes Produkt ein praktisches Kalkulationstool. Klicken Sie einfach den «Fast Calculation»-Button auf der Produkt-Seite. Mit dem Tool kalkulieren Sie ganz bequem ihren Leuchtenbedarf – passend zur Anwendung und den räumlichen Verhältnissen.\*



## LICHTPLANUNG MIT DIALUX UND RELUX

Gute Nachrichten für DIALux- und RELUX-Nutzer: Seit Anfang 2018 arbeitet LEDVANCE mit den Softwareherstellern zusammen. DIALux- und RELUX-User können nun auch LEDVANCE Produkte ganz einfach in ihre Lichtplanung integrieren. Unsere Leuchten-daten werden zudem BIM-fähig. Ausserdem unterstützen wir Nutzer in Form von Beratung, Berechnung und Aftersales-Support.

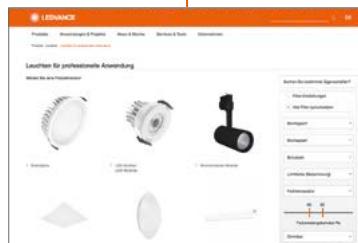

**PERFEKT GEFILTRERT**  
Montagetyp, Schutzstandard, Lichtfarbe – mit dem Online-Filter können Sie unser Leuchten-Portfolio gezielt durchsuchen: [www.ledvance.ch/de/produkte/leuchten/leuchten-fuer-professionelle-anwendung/index.jsp](http://www.ledvance.ch/de/produkte/leuchten/leuchten-fuer-professionelle-anwendung/index.jsp)



**BESTE REFERENZEN**  
Eine Auswahl einiger Top-Beleuchtungsprojekte finden Sie unter: [ledvance.ch/projekte](http://ledvance.ch/projekte)



**SERVICE KOMPAKT**  
Unsere Service-Angebote haben wir für Sie unter [www.ledvance.ch/de/services-und-tools/services/index.jsp](http://www.ledvance.ch/de/services-und-tools/services/index.jsp) zusammengestellt.

\* Das «Fast Calculation»-Tool ersetzt keine professionelle Lichtplanung mit DIALux und RELUX.

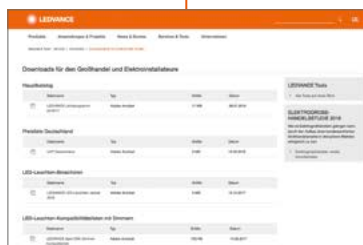
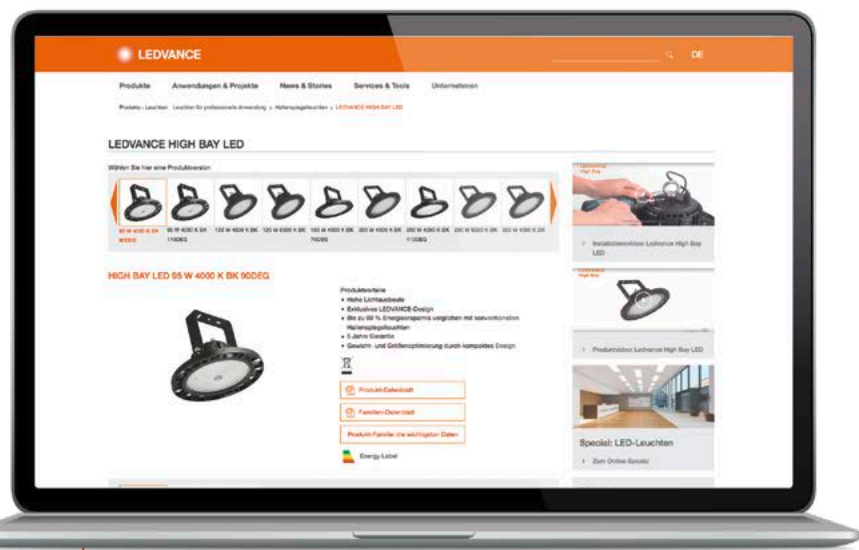

**DOWNLOAD-CENTER**  
Kataloge, Preislisten, Broschüren u. v. m. steht für Sie in unserem Download-Center bereit: [ledvance.ch/download](http://ledvance.ch/download)

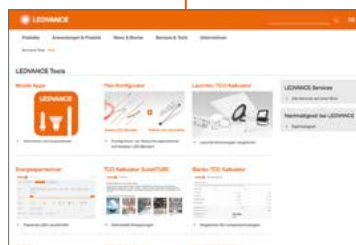

**UNSERE TOOLS FÜR SIE**  
Von der Mobile App bis zum Energiesparrechner – praktische Tools gibt es unter: [www.ledvance.ch/de/services-und-tools/tools/index.jsp](http://www.ledvance.ch/de/services-und-tools/tools/index.jsp)



**DAS LEDVANCE SERVICE-PLUS**  
Informationen über unsere Services für professionelle Endkunden im Projektgeschäft erhalten Sie unter [ledvance.ch/vam](http://ledvance.ch/vam)

## ABKÜRZUNGSVERZEICHNIS

<b>AT</b>	Automatischer Test
<b>BD</b>	Pollerleuchten
<b>BK</b>	Schwarz
<b>CLO</b>	Konstanter Lumen Output
<b>D</b>	Direkt
<b>D/I</b>	Direkt/Indirekt
<b>DA</b>	Doppelt Asymmetrisch (Shelf Beam)
<b>DEG</b>	Grad (Abstrahlwinkel)
<b>DK</b>	Dark Light (Cut-Off)
<b>DL</b>	Downlight
<b>DN</b>	Nenndurchmesser
<b>DP</b>	Damp Proof
<b>EM</b>	Sicherheitsbeleuchtung
<b>ER</b>	Stromschiene
<b>FL</b>	Weiter Ausstrahlungswinkel
<b>Flood</b>	Floodlight
<b>FP</b>	Feuerfest (Brand-schutz bis zu...)
<b>GY</b>	Grau
<b>HB</b>	High Bay
<b>IND</b>	Indirekt
<b>INDV</b>	IndiviLED®
<b>LN</b>	Linear
<b>MA</b>	Manueller Test
<b>MP</b>	Mikroprismatisch (= UGR < 19)
<b>NFL</b>	Enger Ausstrahlungswinkel
<b>O</b>	Aussenleuchte
<b>OP</b>	Opal
<b>RD</b>	Rund
<b>S</b>	Sensor
<b>SF</b>	Einbauleuchte
<b>SI</b>	Silber
<b>SP</b>	Spot
<b>SQ</b>	Quadratisch
<b>Surface-C</b>	Surface Circular
<b>TH</b>	Durchgangs-verdrahtung
<b>Track</b>	Tracklight
<b>UO</b>	Ultra Output
<b>W</b>	Weit (90°)
<b>WT</b>	Weiss
<b>WW</b>	Wandfluter = Asymmetrisch

# LICHTSTEUERUNG VON OSRAM – SPAREN SIE NOCH MEHR ENERGIE

## LUXeye – INTELLIGENTE LICHTSTEUERUNG VON LEDVANCE LEUCHTEN MIT SMARTPHONE INTERFACE

### Der intuitive Weg für perfekte Lichtsteuerung

Das kompakte System mit integrierten Sensoren (Tageslicht und Präsenz) sowie einer Bluetooth-Schnittstelle steuert das Licht automatisch und kann zusätzlich bequem per Smartphone oder Taster gesteuert werden.

### Zwei Versionen: dimmbar und mit Schaltrelais

Während der dimmbare LUXeye Sense DALI BT über eine DALI-Schnittstelle bis zu 20 Leuchten steuern kann, verfügt der LUXeye Sense 10ABT über ein 10-Ampere-Schaltrelais.

### Einfache Verwendung über eine App

Mit der LUXeye App kann das Licht ein- und ausgeschaltet sowie mit der DALI-Version auch ganz bequem autonom per Smartphone gesteuert werden. Automatische Einstellungen können jederzeit manuell überschrieben werden.

### Schnelle Installation und bequeme Einstellung

Je nach Komplexität Ihres Projekts können Sie aus drei verschiedenen Optionen frei wählen: Plug & Play auf Basis der Voreinstellungen, manuelle Einstellung mit einem Schraubendreher oder bequem über ein Smartphone.

# LICHTMANAGEMENT – KOMFORTABLES DIMMEN UND SCHALTEN VON DALI-LEUCHTEN

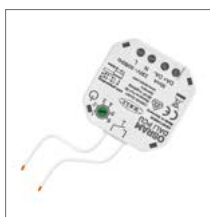

**DALI PCU**  
GTIN (EAN):  
4052899**955622**



**DALI MCU**  
GTIN (EAN):  
4008321**189721**



**DALI ACU BT**  
GTIN (EAN):  
4052899**544819**

### STEUERUNG:

#### **DALI PCU – Kompaktes Steuergerät für Standardtaster**

#### **DALI MCU – Digitaler Drehdimmer für DALI Leuchten**

- Einfaches Dimmen und Schalten
- Individuelle Einstellung der Helligkeit
- Steuerung von bis zu 25 EVGs pro Steuergerät
- Steuerung von bis zu 100 Leuchten durch Parallelschaltung von bis zu vier DALI PCU/MCU
- Flexible Erweiterung mit DALI Repeatern oder weiteren DALI PCU/MCU
- Ideal für Konferenzräume, Restaurants und Shop-Beleuchtung

### STEUERUNG:

#### **DALI ACU BT – Kompaktes Steuergerät für Standardtaster inklusive Bluetooth**

- Bedienung über Standardtaster oder mittels App (über Bluetooth)
- Einfaches Dimmen und Schalten von weissem Licht oder Tunable White
- Kombinierbar mit OSRAM DALI Präsenz- und Bewegungsmeldern
- Steuerung von bis zu 32 EVGs
- Kostenlose App für iOS und Android



# OSRAM

Produkte der OSRAM GmbH,  
vertrieben durch LEDVANCE

LUXeye Sense DALI BT  
GTIN (EAN): 4052899957411  
LUXeye Sense 10A BT  
GTIN (EAN): 4052899957428

## LICHT NACH BEDARF – DANK INTELLIGENTER SENSORTECHNIK



**DUO**  
GTIN (EAN):  
4008321496355

**DUO:**  
**Kombinierte Tageslicht- und Präsenzerfassung**

- Flexibel: nur Tageslichtsensor, nur Präsenzsensoren, Kombination von Tageslicht- und Präsenzsensoren
- Bis zu 45 % Energieersparnis gegenüber manueller Schaltung
- Einstellbare Nachlaufzeit: 1 min – 60 min
- Geeignet für bis zu 30 EVGs
- Ca. 110° Erfassungswinkel, max. Installationshöhe 5 m
- Ideal für Einzel- und Grossraumbüros, Klassenzimmer



**HIGH BAY**  
GTIN (EAN):  
4008321410078

**HIGH BAY:**  
**Bewegungssensor mit Schaltkontakt**

- Bis zu 35 % Energieersparnis gegenüber manueller Schaltung
- Max. Installationshöhe 13 m
- Einstellbare Nachlaufzeit: 30 s bis 20 min
- Geeignet für bis zu 15 EVGs
- Ca. 100° Erfassungswinkel, Erfassungsbereich: max. Durchmesser 18 m
- Ideal für grosse Installationshöhen, Industrie, Produktionshallen



**VISION**  
GTIN (EAN):  
4008321957047

**VISION:**  
**Bewegungssensor mit Schaltkontakt**

- Bis zu 35 % Energieersparnis gegenüber manueller Schaltung
- Einstellbare Nachlaufzeit: 30 s bis 20 min
- Geeignet für bis zu 15 EVGs
- Ca. 140° Erfassungswinkel, Erfassungsbereich: max. Durchmesser 21 m, max. Installationshöhe 4,5 m
- Ideal für grossflächige Bereiche, Grossraumbüros, Korridore oder Lagerräume

# FINDEN SIE DIE RICHTIGE LÖSUNG FÜR IHRE PROJEKTE

## LEDVANCE IST IHR PARTNER FÜR ALLES RUND UM BELEUCHTUNG

Sie suchen einen Full-Service-Anbieter für Ihr Lichtprojekt? LEDVANCE ist die Lösung. Denn als Ihr Beleuchtungspartner bieten wir Ihnen ein umfassendes Sortiment an anwendungsspezifischen Produkten. Zudem helfen wir Ihnen dabei, die Kosten Ihrer Beleuchtungssysteme zu senken und gleichzeitig die Lichtqualität zu steigern. Die Basis hierfür bildet unser weltweites Netzwerk, in dem wir Know-how und Erfahrung in unzähligen Industrien und für unterschiedlichste Grosskunden bündeln. In diesem Sinne unterstützen Sie unsere LEDVANCE Experten in Ihrem Beleuchtungsprojekt: mit einer auf Ihre Bedürfnisse ausgelegten Beratung, einer massgeschneiderten Produktauswahl und einem hervorragenden Service. Mit LEDVANCE bekommen Sie damit alles aus einer Hand. Weitere Informationen unter [www.ledvance.ch/vam](http://www.ledvance.ch/vam)

Unsere Experten sind auf unterschiedlichste Anwendungsgebiete spezialisiert, insbesondere in diesen vier Branchen:



### FACILITY MANAGEMENT

- Büro- und Verwaltungsgebäude
- Parkhäuser
- Transport: Bahnhöfe und Flughäfen



### INDUSTRY

- Produktionsgebäude
- Logistikzentren
- Administration



### HOSPITALITY

- Hotels
- Gastgewerbe
- Kultur- und Freizeiteinrichtungen



### SHOPS

- Food (z. B. Supermärkte)
- Fashion (z. B. Modeketten)
- Non-food (z. B. DIY)

## DIE VORTEILE FÜR LEDVANCE KUNDEN:

Globales Netzwerk



Breites Produktportfolio



Hervorragende Services



## ERFOLGREICHE PROJEKT-UMSETZUNG MIT LEDVANCE – ein Beispiel:

Carlsberg Høje Tåstrup  
Logistik Center Ost, Dänemark

- LED-Ersatz von 600 konventionellen Leuchten
- 50 % Energieersparnis p. a.
- 650 000 kWh Energieersparnis p. a.
- 400 Tonnen CO<sub>2</sub>-Emissionsreduktion p. a.

53 300 € EINSPARUNG P. A.\*

\* Annahme: Energiepreis Dänemark per kWh 0,082 € im Jahr 2017 (Quelle: Eurostat)



# GUTE AUSSICHTEN – DARAUF KÖNNEN SIE SICH FREUEN!

## UNSERE NÄCHSTEN INNOVATIONEN IM PANEL-SEGMENT

Die Bedürfnisse Ihrer Kunden und Ihre Erwartungen als Licht-Profi entwickeln sich weiter – und unser Sortiment ebenfalls. So bauen wir auch noch im Jahr 2018 unser Leuchten-Portfolio für Sie mit neuen Produktlinien weiter aus – zum Beispiel mit den Produktfamilien LEDVANCE Panel Direct/Indirect und LEDVANCE Panel IndiviLED®.

### LEDVANCE PANEL DIRECT/INDIRECT

- Modernes Panel für attraktive direkte (70 %) und indirekte (30 %) Beleuchtung
- Mit sehr schlankem Aluminiumrahmen und exklusivem SCALE-Design
- Homogene und kontrollierte Lichtverteilung durch mikroprismatischen und hochleitfähigen PMMA-Lichtleiter
- UGR < 19 als Standard gemäss DIN-EN 12464-1
- Hohe Lichtleistung und hohe Effizienz von bis zu 110 lm/W
- DALI-Option verfügbar, weitere Optionen auf Anfrage

### LEDVANCE PANEL INDIVILED®

- Homogene Lichtverteilung und Blendreduzierung (UGR < 16) durch IndiviLED®-Optik
- Hohe Energieersparnis mit einer Effizienz von bis zu 120 lm/W
- Erweiterter Lichtkomfort: flimmerarmer Treiber und SDCM < 4
- Mit An/Aus-Funktion oder als DALI-Version erhältlich
- Gleiches Design wie Linear IndiviLED®

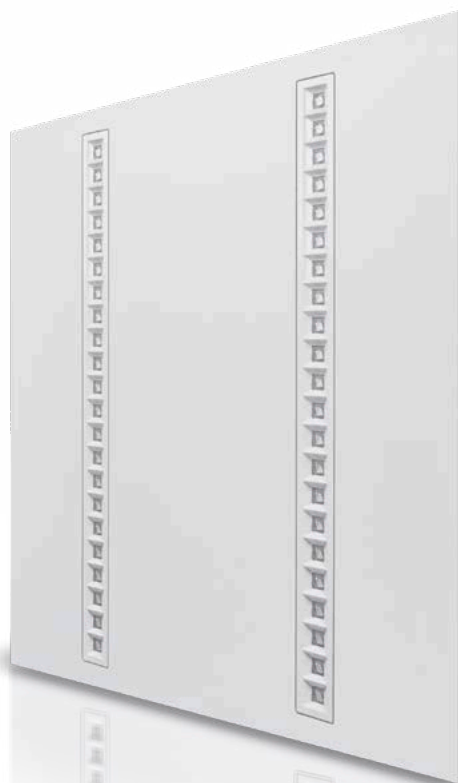

## ÜBER LEDVANCE

Mit Niederlassungen in mehr als 50 Ländern und Geschäftsaktivitäten in über 140 Ländern ist LEDVANCE eines der weltweit führenden Unternehmen in der Allgemeinbeleuchtung für professionelle Kunden und Endkonsumenten. Aus dem OSRAM-Geschäftsbereich für die Allgemeinbeleuchtung hervorgegangen, umfasst das Portfolio von LEDVANCE ein breitgefächertes Sortiment an LED-Leuchten für eine Vielzahl unterschiedlicher Anwendungsbereiche, intelligente Licht-Produkte für Smart Homes und Smart Buildings, eines der umfassendsten Angebote an fortschrittlichen LED-Lampen in der Lichtbranche sowie traditionelle Leuchtmittel.



LEDVANCE AG  
In der Au 6  
Postfach 2082  
8401 Winterthur  
Schweiz

Tel: +41 52 525 25 25  
kundenservice@ledvance.com

LEDVANCE ist der kompetente Partner für Installateure und Lichtprofis. Denn passend zu unserem umfangreichen Leuchtsortiment umfasst unsere Produktpalette unter anderem auch ein breites Portfolio an innovativen LED-Lampen in hervorragender Markenqualität. Weitere Informationen zu unserem Lampen- und Serviceangebot finden Sie online unter [www.ledvance.ch](http://www.ledvance.ch)

